



Infračervený teploměr

testo 830 – rychlé, bezdotykové měření
povrchové teploty



Laserové označení místa měření a optika pro přesné měření i při větších vzdálenostech

Rychlé zjištění měřené hodnoty dvěma měřeními za sekundu

Nastavitelná emisivita

Dvě nastavitelné hraniční hodnoty pro alarm

Pohodlné zacházení díky ergonomickému „pistolovému designu“

Funkce Hold a zobrazení hodnot min. / max.

Nové testo 830 je univerzálně použitelný infračervený teploměr pro bezkontaktní měření povrchové teploty v řemeslech a v průmyslu. Díky novému procesoru a tím lepšímu rozlišení je nyní možné ještě přesnější měření. Teplotu lze měřit s přesností na 0,1 °C. Hraniční hodnoty posledního měření je možné díky funkci Min. / Max. zobrazit a ještě lépe kontrolovat.

Infračervené teploměry testo 830 ve zkratce:

testo 830-T1 s 1-bodovým laserovým označením místa měření a optikou 10:1.

testo 830-T2 s 2-bodovým laserovým označením místa měření a optikou 12:1. Možnost připojení externí teplotní sondy.

testo 830-T4 s 2-bodovým laserovým označením místa měření a optikou 30:1. Tento přístroj měří z bezpečné vzdálenosti povrchovou teplotu i malých objektů. Možnost připojení externí teplotní sondy.

Infračervené teploměry testo 830

Infračervený teploměr s 1-bodovým laserovým značením

testo 830-T1

Bezdotykový teploměr s jednobodovým laserovým označením místa měření, nastavitelnými hraničními hodnotami a alarmem

Obj.č. 0560 8311



Infračervený teploměr s 2-bodovým laserovým značením a konektorem pro sondu

testo 830-T2

Infračervený teploměr s dvoubodovým laserovým zaměřovačem měřeného místa, s nastavitelnými hraničními hodnotami, alarmem a možností připojení externích sond.

Obj.č. 0560 8312



Rychlý a univerzální infra-teploměr s jednobodovým laserovým označením měřeného místa a optikou 10:1 v ergonomickém "pistolovém" designu.

- Rychlé získání naměřené hodnoty
- Označení místa měření laserovým paprskem
- Nastavitelná mezní hranice alarmu
- Akustický a optický alarm při překročení mezní hodnoty
- Příjemné zacházení díky "pistolovému" designu
- Podsvícený displej
- Nastavitelná emisivita (0,1 ... 1,0)

Sada testo 830-T2

Měřicí přístroj, povrchová sonda s rychlou odezvou pro dotykové měření a kožené pouzdro

Obj.č. 0563 8312

Rychlý a univerzální infra-teploměr s 2-bodovým laserovým zaměřením měřeného místa a s optikou 12:1. Možnost připojení externí sondy typu K pro kontaktní měření.

Dále k výhodám testo 830-T2:

- Laser pro označení měřeného místa 2 body
- Kontaktní měření pomocí připojitelné teplotní sondy
- Určení emisivity pomocí externí TE sondy

Infračervené teploměry testo 830

Infračervený teploměr s optikou 30:1 pro přesné měření z velké vzdálenosti

testo 830-T4

Profesionální řešení pro bezdotykové měření teploty v rozsahu -30 ... +400 °C s optikou 30:1 a dvoubodovým laserem pro označení místa měření.

Obj.č. 0560 8314



Rychlý a univerzální infračervený teploměr s dvoubodovým zaměřovacím laserem a optikou 30:1. Z bezpečné vzdálenosti je možné měřit teplotu i malých předmětů. Díky optice 30:1 má místo měření ze vzdálenosti 1 m průměr 3,6 cm. Je možné připojit externí teplotní sondu.

- Optika 30:1 pro měření teploty ze vzdálenosti i u malých objektů
- Dotykové měření °C s připojitelnou TE sondou
- Určení emisivity pomocí externí teplotní sondy
- Zadání horní a spodní hraniční hodnoty
- Akustický a optický alarm při překročení hraniční hodnoty
- Podsvícený displej

Sada testo 830-T4

Sada testo 830-T4 se skládá z koženého pouzdra, včetně dotykové (křížové) sondy a baterie.

Obj.č. 0563 8314

Dodavatel: Metroervis s.r.o. Kladenská 6 Hostouň 27353

Technická data

Společná technická data všech variant

Spektrální rozsah	8 ... 14 μm	Typ baterie	9V článěk
Emisní faktor	0,1 ... 1,0 nastavitelný	Životnost	15 hod.
Skladovací teplota	-40 ... +70 °C	Hmotnost	200 g
Provozní teplota	-20 ... +50 °C	Rozměry	190 x 75 x 38 mm
		Materiál pouzdra	ABS

Rozdílná technická data

	testo 830-T1	testo 830-T2	testo 830-T4
Měřicí rozsah			
Infračervený	-30 ... +400 °C	-30 ... +400 °C	-30 ... +400 °C
Typ K (NiCr-Ni)	–	-50 ... +500 °C	-50 ... +500 °C
Přesnost ± 1 digit			
Infračervený	$\pm 1,5$ °C o. 1.5 % z nam.h. (+0.1 ... +400 °C) ± 2 °C o. ± 2 % z nam.h. (-30 ... 0 °C) platí vždy vyšší hodnota	$\pm 1,5$ °C o. $\pm 1,5$ % z nam.h. (+0.1 ... +400 °C) ± 2 °C o. ± 2 % z nam.h. (-30 ... 0 °C) platí vždy vyšší hodnota	$\pm 1,5$ °C (-20 ... 0 °C) ± 2 °C (-30 ... -20,1 °C) ± 1 °C o. 1% z nam.h. (zbytek měř.rozsahu)
Typ K (NiCr-Ni)	–	$\pm 0,5$ °C +0.5% z nam.h.	$\pm 0,5$ °C +0.5% z nam.h.
Rozlišení	0.1 °C	0.1 °C	0.1 °C
Interval měření			
Infračervený	0.5 s	0.5 s	0.5 s
Typ K (NiCr-Ni)	–	1.75 s	1.75 s
Značení místa měření	1-bodový laser	2-bodový laser	2-bodový laser
Vzdálenost k označenému místu měření	10:1	12:1	30: 1 (typicky při vzdálenosti 0,7 m k měřenému objektu) 24 mm @ 700 mm (90%)

Dodavatel: Metroservis s.r.o. Kladenská 6 Hostouň 27353

metroservis

0 kg

10 t



Optika

testo 830-T1

Standardní optika 10:1,
1 laserový paprsek pro označení místa měření

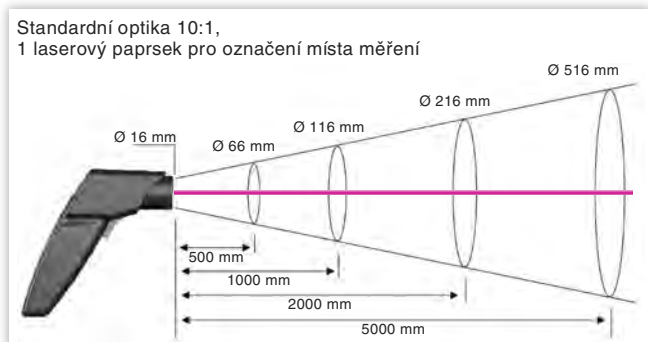

testo 830-T2

Přesná optika 12:1 umožňuje přesná měření na velkou vzdálenost,
2 laserové paprsky pro označení místa měření

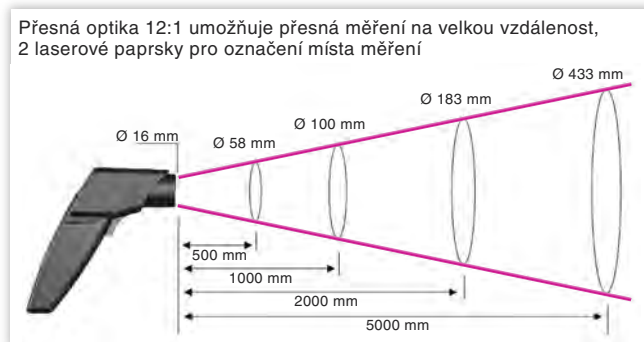

testo 830-T4



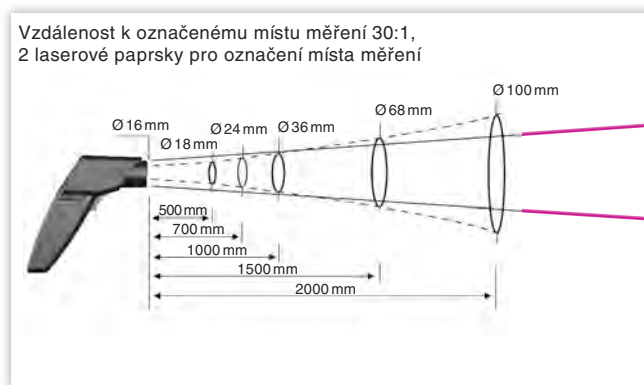



Vzdálenost k označenému místu měření 30:1,
2 laserové paprsky pro označení místa měření

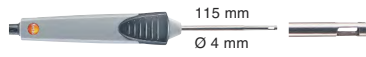

Příslušenství

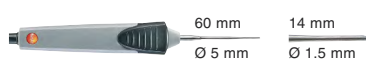

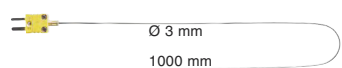
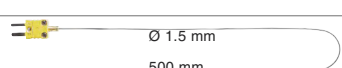
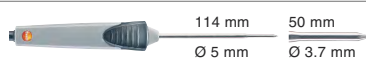
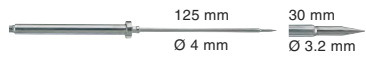

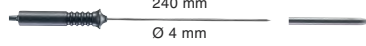
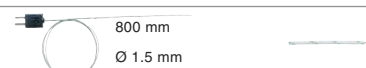
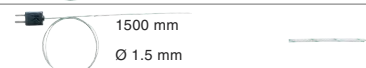
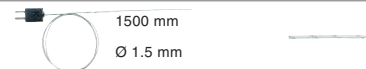





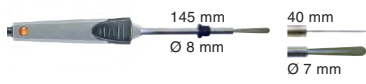

Příslušenství pro všechny varianty testo 830	Obj.č.
Lepicí páska na lesklé povrchy (role 10m, šířka 25mm), E = 0,95, teplotně stabilní do +250°C	0554 0051
Kožené pouzdro pro ochranu měřicího přístroje, včetně poutka na opasek	0516 8302
Akumulátor 9V pro měřicí přístroj, místo baterie	0515 0025
Nabíječka pro 9V-akumulátor, pro externí nabíjení akumulátoru 0515 0025	0554 0025
Prvotní akreditovaná kalibrace teploty ve 4 bodech	31 0102 0101
Prvotní ISO kalibrace teploty ve 4 bodech	31 0103 0101

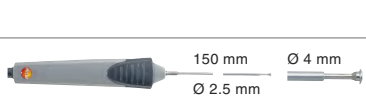
Sondy testo 830-T2 / -T4

Typ sondy	Rozměry trubice sondy/špička trubice sondy	Měřicí rozsah	Přesnost	t ₉₉	Obj.č.
Sonda okolního vzduchu					
Robustní sonda okolního vzduchu, TE typu K, pevný rovný kabel 1.2 m		-60 ... +400 °C	třída 2*	25 s	0602 1793
Ponorné / vpichovací sondy					
Přesná a rychlá ponorná sonda, ohebná, vodotěsná, TE typu K, pevný rovný kabel 1.2 m		-60 ... +1000 °C	třída 1*	2 s	0602 0593
Superrychlá, vodotěsná ponorná / vpichovací sonda, TE typu K (není možná kalibrace nad +300 °C), pevný rovný kabel 1.2 m		-60 ... +800 °C	třída 1*	3 s	0602 2693
Ponorná měřicí špička, ohebná, TE typu K		-200 ... +1000 °C	třída 1*	5 s	0602 5792
Ponorná měřicí špička, ohebná, pro měření ve vzduchu / spalinách (není vhodná pro měření v taveninách), TE typu K		-200 ... +1300 °C	třída 1*	4 s	0602 5693
Ponorná měřicí špička, ohebná, TE typu K		-200 ... +40 °C	třída 3*	5 s	0602 5793
Vodotěsná ponorná / vpichovací sonda, TE typu K, pevný rovný kabel 1.2 m		-60 ... +400 °C	třída 2*	7 s	0602 1293
Potravinářské sondy					
Vodotěsná potravinářská sonda z ušlechtilé oceli (IP65), TE typu K, pevný rovný kabel		-60 ... +400 °C	třída 2*	7 s	0602 2292
Robustní, potravinářská vpichovací sonda se speciální rukojetí, IP65, zesílený kabel (PUR), TE typu K, pevný rovný kabel		-60 ... +400 °C	třída 1*	6 s	0602 2492
Vodotěsná ponorná / vpichovací sonda s hadicí s kovovým opláštěním, Tmax +230°C, např. pro kontrolu teploty v rozpáleném oleji, TE typu K, pevný rovný kabel		-50 ... +230 °C	třída 1*	15 s	0628 1292
Termočlánky					
Termočlánek s TE konektorem, pružný, délka 800 mm, skleněné vlákno, TE typu K		-50 ... +400 °C	třída 2*	5 s	0602 0644
Termočlánek s TE konektorem, pružný, délka 1500 mm, skleněné vlákno, TE typu K		-50 ... +400 °C	třída 2*	5 s	0602 0645
Termočlánek s TE konektorem, pružný, délka 1500 mm, PTFE, TE Typ K		-50 ... +250 °C	třída 2*	5 s	0602 0646

*Podle normy EN 60584-2 se vztahuje přesnost třídy 1 na -40...+1000 °C (Typ K), třídy 2 na -40...+1200 °C (Typ K), třídy 3 na -200...+40 °C (Typ K).

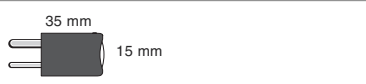
Sondy testo 830-T2 / -T4

Typ sondy	Rozměry trubice sondy/špička trubice sondy	Měřicí rozsah	Přesnost	t ₉₉	Obj.č.
Povrchové sondy					
Povrchová plochá sonda s rychlou odezvou pro měření na těžko přístupných místech, jako např. v úzkých otvorech a štěrbinách, TE typu K, pevný rovný kabel		0 ... +300 °C	třída 2*	5 s	0602 0193
Povrchová sonda s velmi rychlou odezvou s pružným termočlánkovým páskem, rovněž pro nerovné povrchy, měřicí rozsah krátkodobě až +500°C, TE typu K, pevný rovný kabel 1.2 m		-60 ... +300 °C	třída 2*	3 s	0602 0393
Vodotěsná povrchová sonda s rozšířenou měřicí špičkou pro rovné povrchy, TE typu K, pevný rovný kabel 1.2 m		-60 ... +400 °C	třída 2*	30 s	0602 1993
Povrchová sonda s velmi rychlou odezvou s pružným termočlánkovým páskem, zahnutá, rovněž pro nerovné povrchy, měřicí rozsah krátkodobě až +500°C, TE typu K, pevný rovný kabel 1.2 m		-60 ... +300 °C	třída 2*	3 s	0602 0993
Přesná, vodotěsná povrchová sonda s malou měřicí hlavou pro rovné povrchy, TE typu K, pevný rovný kabel 1.2 m		-60 ... +1000 °C	třída 1*	20 s	0602 0693
Povrchová teplotní sonda, TE typu K, s teleskopem max. 680 mm, pro měření na těžko přístupných místech, pevný kabel rovný, 1.6 m (při vytaženém teleskopu přiměřeně kratší)		-50 ... +250 °C	třída 2*	3 s	0602 2394
Magnetická sonda, adhezní síla cca 20 N, s magnety pro přidržení, pro měření na kovovém povrchu, TE typu K, pevný rovný kabel		-50 ... +170 °C	třída 2*	150 s	0602 4792
Magnetická sonda, adhezní síla cca 10 N, s magnety pro přidržení, pro vyšší teploty, pro měření na kovovém povrchu, TE typu K, pevný rovný kabel		-50 ... +400 °C	třída 2*		0602 4892
Trubková sonda s upínacím páskem, pro měření teploty na potrubí s průměrem do max. 120 mm, Tmax +120 °C, TE typu K, pevný rovný kabel		-50 ... +120 °C	třída 1*	90 s	0628 0020
Trubková sonda pro průměr trubky 5 ... 65 mm, s výměnnou měřicí hlavou, měřicí rozsah krátkodobě do +280 °C, TE typu K, pevný rovný kabel		-60 ... +130 °C	třída 2*	5 s	0602 4592
Náhradní měřicí hlava pro trubkovou sondu, TE typu K		-60 ... +130 °C	třída 2*	5 s	0602 0092
Klešová sonda pro měření na potrubí, průměr trubky 15...25 mm (max. 1"), měřicí rozsah krátkodobě do +130 °C, TE typu K, pevný rovný kabel		-50 ... +100 °C	třída 2*	5 s	0602 4692

*Podle normy EN 60584-2 se vztahuje přesnost třídy 1 na -40...+1000 °C (Typ K), třídy 2 na -40...+1200 °C (Typ K), třídy 3 na -200...+40 °C (Typ K).



www.ohaus-vahy.cz www.vahy-mb.cz www.vahy-kladno.cz
www.metroservis.cz info@metroservis.cz

Dodavatel: Metroservis s.r.o. Kladenská 6 Hostouň 27353



Veškeré změny, i technického charakteru, jsou vyhrazeny.
0980 9371/cz/01/2016



Dodavatel:
Metroservis s.r.o.
Kladenská 6
Hostouň 27353