

UŽIVATELSKÝ MANUÁL – NÁVOD K OBSLUZE

CAS

ELEKTRONICKÁ OBCHODNÍ VÁHA S VÝPOČTEM CENY

řady

ER Plus

VÁŠ DODAVATEL: METROSERVIS S.R.O. KLDENSKÁ 49, HOSTOŮŇ 27353

WWW.OHAUSVAHY.CZ

TEL: 774 232 222

M



ERplus-B



ERplus-P

VÁŠ DODAVATEL: METROSERVIS S.R.O. KLDENSKÁ 49, HOSTOŮŇ 27353

WWW.OHAUSVAHY.CZ

TEL: 774 232 222



1. ÚVOD, ZÁKLADNÍ POKYNY K POUŽÍVÁNÍ VÁHY

Pokud chcete, aby Vám Vaše váha sloužila spolehlivě a k Vaší spokojenosti, prostudujte prosím tento návod a řiďte se jeho pokyny. V případě jakékoliv poruchy volejte autorizovaný servis dle doporučení Vašeho prodejce nebo dovozce, jehož stránky najdete na internetové adresa www.ohausvahy.cz

Váhu je třeba umístit na rovný a pevný povrch. Pomocí stavitelných nožek v rozích váhy ustavte váhu do vodorovné polohy – podle libely v levém předním rohu váhy. Doporučuje se zapnout váhu alespoň 30 minut před použitím pro důkladnou temperaci váhy.

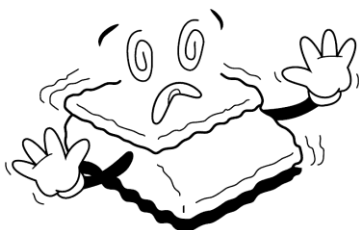

Nevystavujte váhu intenzivnímu proudění vzduchu (například z ventilátoru) ani vibracím – znemožňuje to ustálení váhy a tím dochází i ke snížení přesnosti.

Při provozu váhy je nutno eliminovat veškeré zdroje statického elektrického náboje. Ten může mít za následek zkreslování naměřených údajů a rovněž může váhu nenávratně zničit.

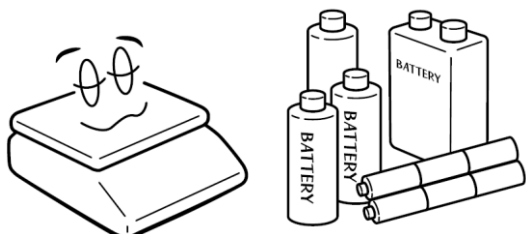

Není-li váha delší dobu používána, uložte ji s plně nabitým akumulátorem. Mohlo by dojít k jeho poškození nebo zničení.

Váhu je nutno provozovat mimo síť vysokonapěťových kabelů, elektromotorů, vysílačů a dalších zařízení, která mohou vytvářet silné elektromagnetické pole.

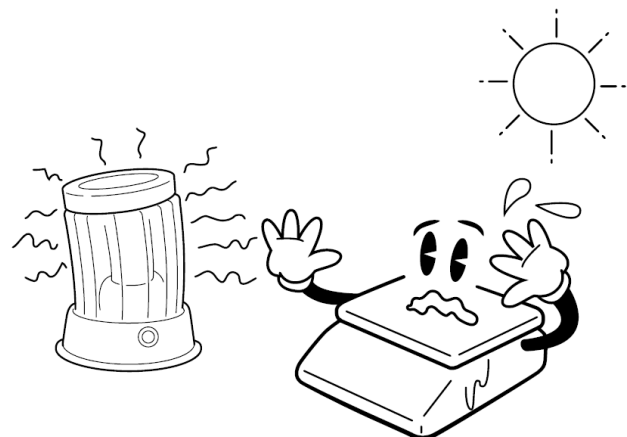

Nevystavujte váhu náhlým změnám teplot ani dlouhodobému přímému působení slunce nebo jiných zdrojů intenzivního tepelného záření.



Váha není určena do mokrého nebo chemicky agresivního prostředí. Čištění váhy, zejména klávesnice a displeje, provádějte pouze vlhkým hadrem bez použití agresivních chemických čisticích prostředků – ty mohou nalepat a zničit klávesnici nebo jiné plastové části váhy. Maximální přípustná vlhkost vzduchu je 80%.

Nevystavujte váhu mechanickým rázům – mohlo by dojít k poškození tenzometrického snímače zatížení. Mějte na paměti, že váha je měřidlo a podle toho je třeba s ní zacházet.

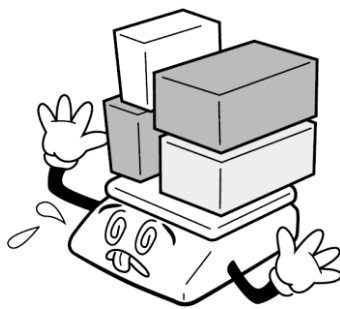

Nepřetěžujte vaši váhu nad její deklarovanou maximální váživost. Při přetížení by mohlo dojít ke zničení snímače zatížení ve váze.

V případě jakékoliv poruchy nebo technického problému volejte autorizovaný servis dle doporučení Vašeho prodejce nebo dovozce. Ve vlastním zájmu se vyhněte jakýmkoliv zásahům do váhy od nepovolané osoby.

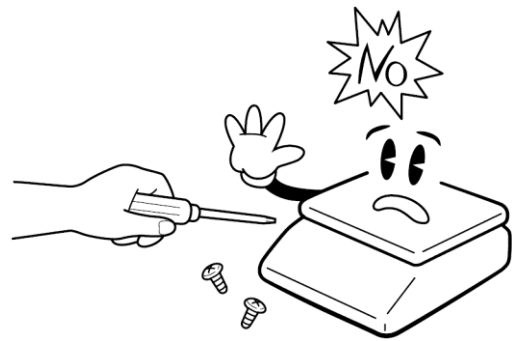

VÁŠ DODAVATEL: METROSERVIS S.R.O. KLDENSKÁ 49, HOSTOŮŇ 27353

WWW.OHAUSVAHY.CZ

TEL: 774 232 222



2. INSTALACE VÁHY A PŘÍPRAVA K PROVOZU

2.1. PŘIPEVNĚNÍ DISPLEJE U MODELU „P“ S DISPLEJEM NA NOŽCE

U modelu s displejem na nožce je třeba ještě před postavením váhy na vážící plochu nebo pult (podle pravidel uvedených v kapitole 1.) přišroubovat nožku displeje k vlastní váze – tak, jak to znázorňuje níže uvedený obrázek. Dva samořezné šroubky jsou u váhy přiloženy v igelitovém sáčku.

Při montáži displeje je třeba dbát zvýšené opatrnosti, protože se může prodřít a zkratovat kabel, vedoucí k vlastnímu displeji. Z tohoto důvodu se doporučuje, aby montáž displeje provedl servisní technik autorizované firmy.

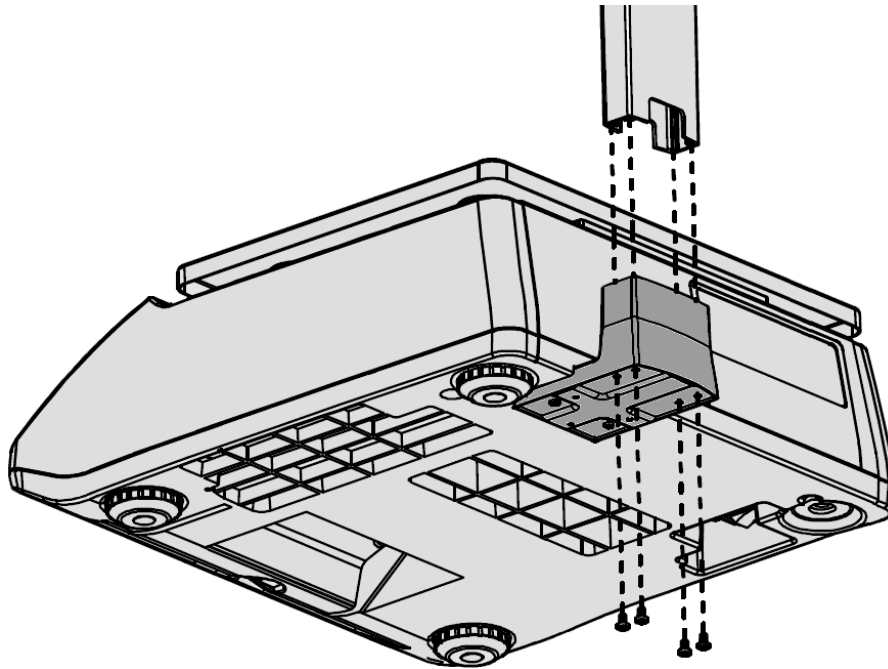

2.2. NAPÁJENÍ VÁHY, DOBÍJENÍ AKUMULÁTORU

Konektor napájecího zdroje připojte do zdířky vlevo (při čelním pohledu na váhu) zespodu – viz obrázek v kapitole 3.2. Pak zapněte vypínač vedle zdířky.

Připojení váhy do elektrické sítě je indikováno červenou kontrolkou na displejovém panelu váhy u symbolu baterie, a to bez ohledu na to, zda je vypínač zapnutý nebo vypnutý. Tato kontrolka neindikuje ani dobíjení akumulátoru ani stav jeho nabití.

Pro napájení váhy používejte výhradně originální napájecí zdroj DC12V/1,25A dodaný výrobcem resp. vaším prodejcem nebo autorizovaným servisem!

Pokud váhu zapnete a červená kontrolka nesvítí (přičemž je ověřeno, že v dané síťové zásuvce je napětí), nejpravděpodobnější příčinou tohoto stavu je přepálená síťová pojistka, která slouží k ochraně před přepětím v síti nebo nežádoucími napěťovými špičkami; pojistka je však umístěna na desce elektroniky uvnitř váhy a není přístupná uživateli, proto je v takovémto případě nutno volat servisního technika.

Pro vypnutí váhy na delší dobu než několik hodin se doporučuje ji vypínat vypínačem vespod váhy; ten skutečně odpojí elektroniku váhy od napájecího napětí (ze sítě i z akumulátoru).

Tlačítkem  se váha vypíná pouze na kratší dobu, protože při takovémto vypnutí nedochází ke galvanickému odpojení napájení a akumulátor se vybíjí i klidovým odběrem ve „stand-by“ režimu.

Dobíjecí obvod však pracuje nezávisle na ostatní elektronice váhy a akumulátor se tedy dobíjí i v situaci, kdy je váha připojena na elektrickou síť a je vypnuta vypínačem.

3. POPIS A FUNKCE JEDNOTLIVÝCH PRVKŮ A ČÁSTÍ VÁHY

3.1. CELKOVÝ POPIS VÁHY – JEDNOTLIVÉ ČÁSTI

Váha CAS ER Plus – B

v provedení bez nožky

(operátorský i zákaznický displej je na těle váhy)

DISPLEJ OBSLUHY

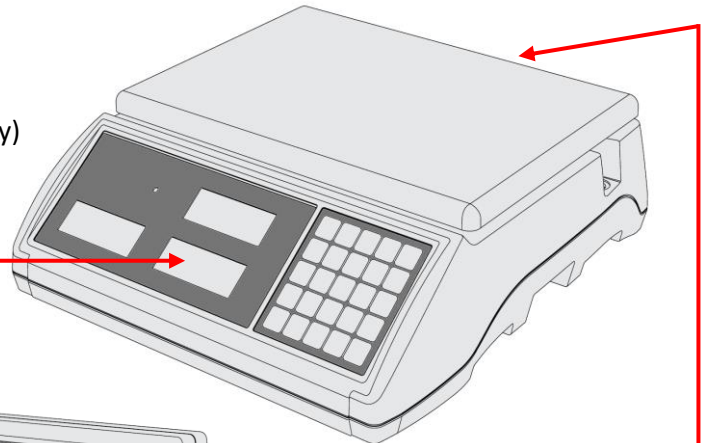

Váha CAS ER Plus – P

v provedení s nožkou

(operátorský displej je na těle váhy,
zákaznický displej je na nožce)

NOŽKA DISPLEJE

ZÁKAZNICKÝ
DISPLEJ

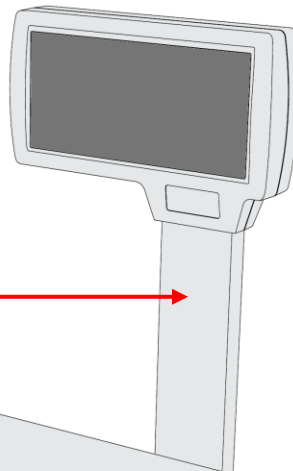

VÁŽICÍ MISKA

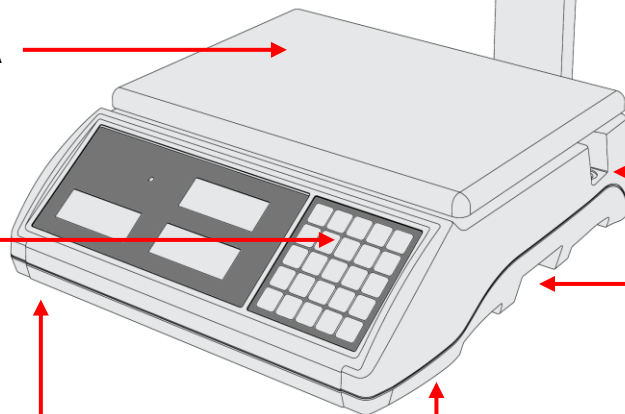

KLÁVESNICE

LIBELA

MÍSTO PRO PŘIPOJENÍ
NAPÁJECÍHO ZDROJE
A SÍŤOVÝ VYPÍNAČ

STAVITELNÉ NOŽKY

VÁŠ DODAVATEL: METROSERVIS S.R.O. KLADENSKÁ 49, HOSTOUPŮ 27353

WWW.OHAUSVAHY.CZ

TEL: 774 232 222



3.2. PRVKY NA SPODNÍ STRANĚ VÁHY

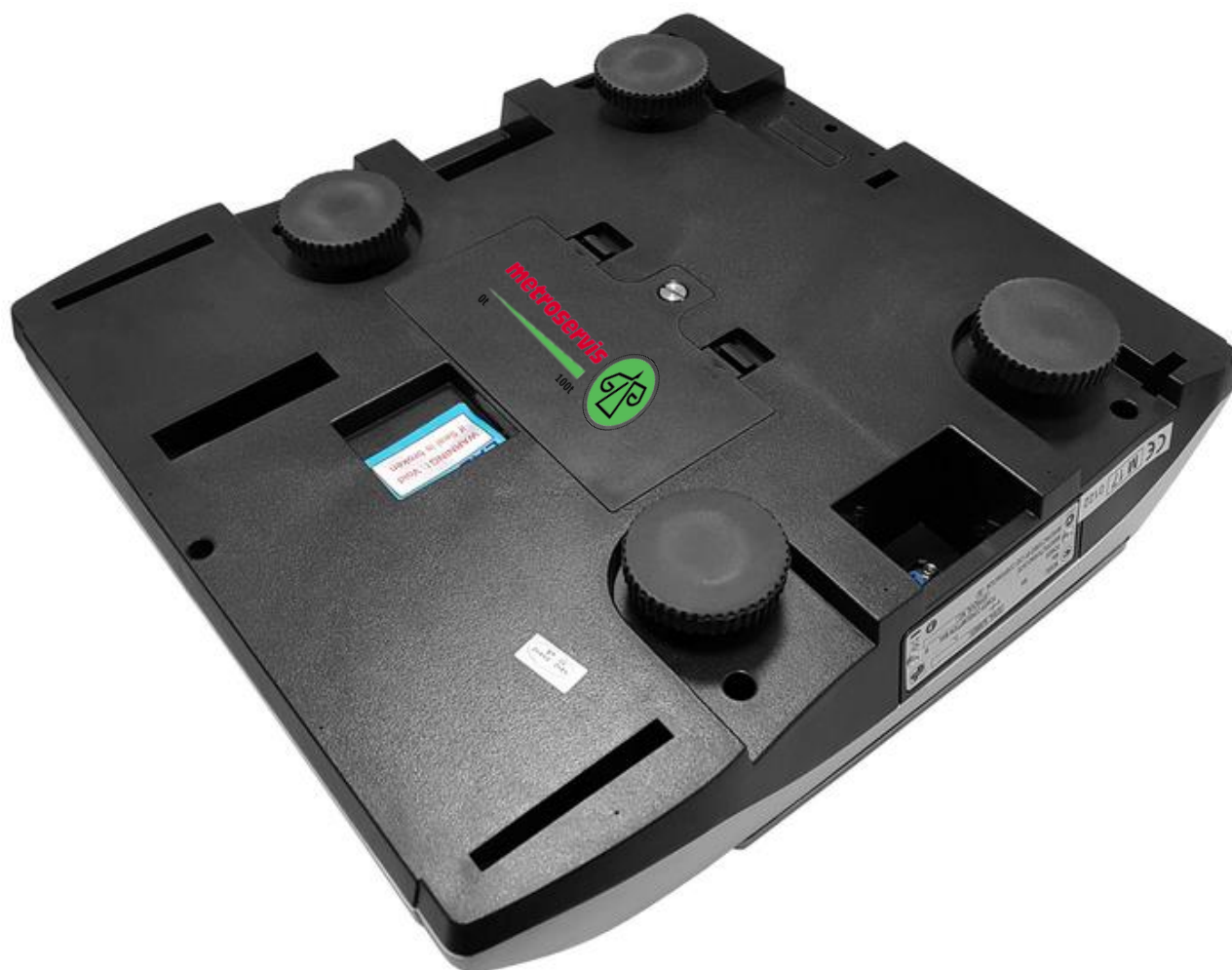
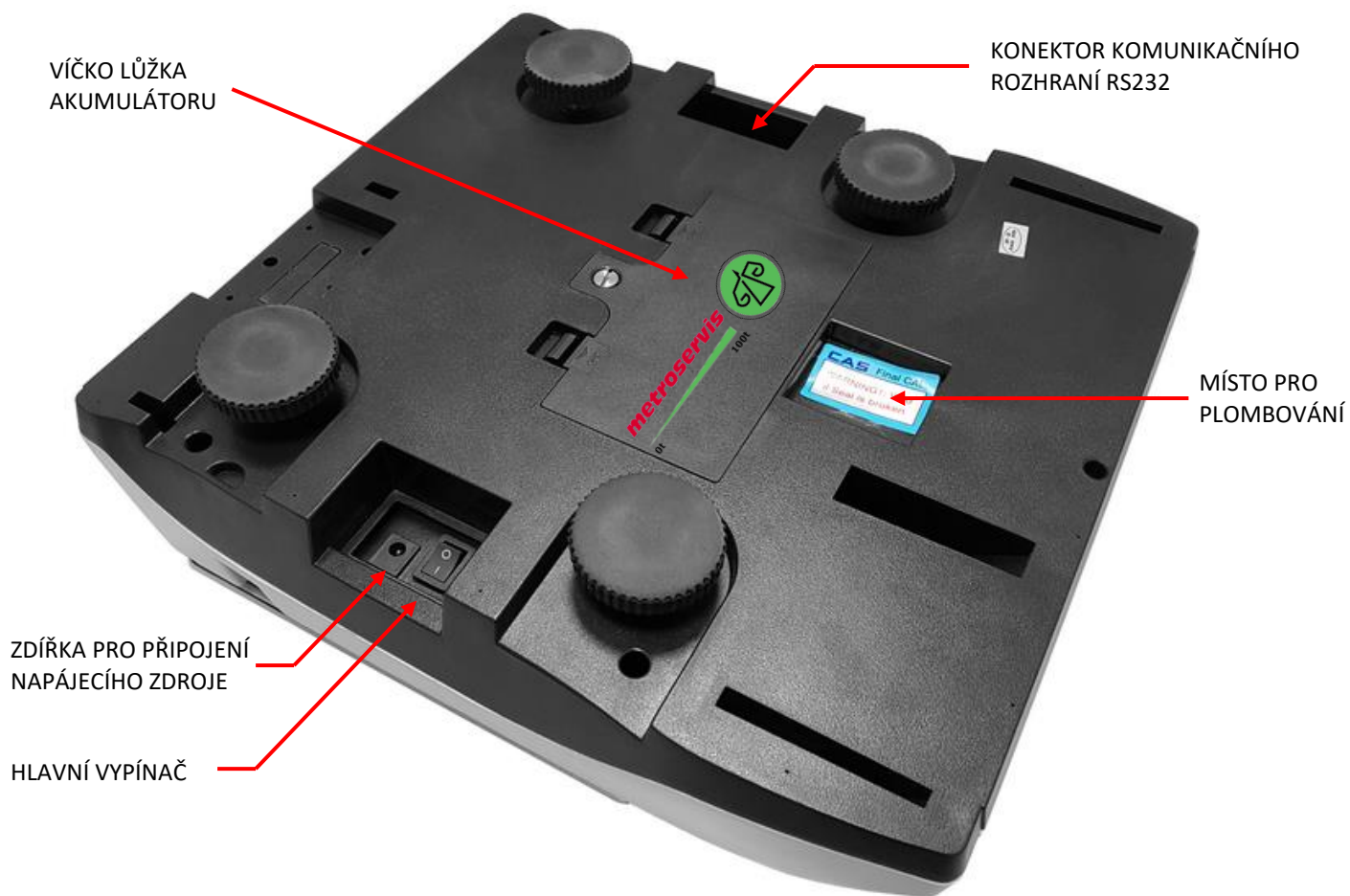

3.3. KLÁVESNICE

Na váze CAS model **ER Plus** je použita tlačítková klávesnice, chráněná gumovým krytem s popisem jednotlivých tlačítek.







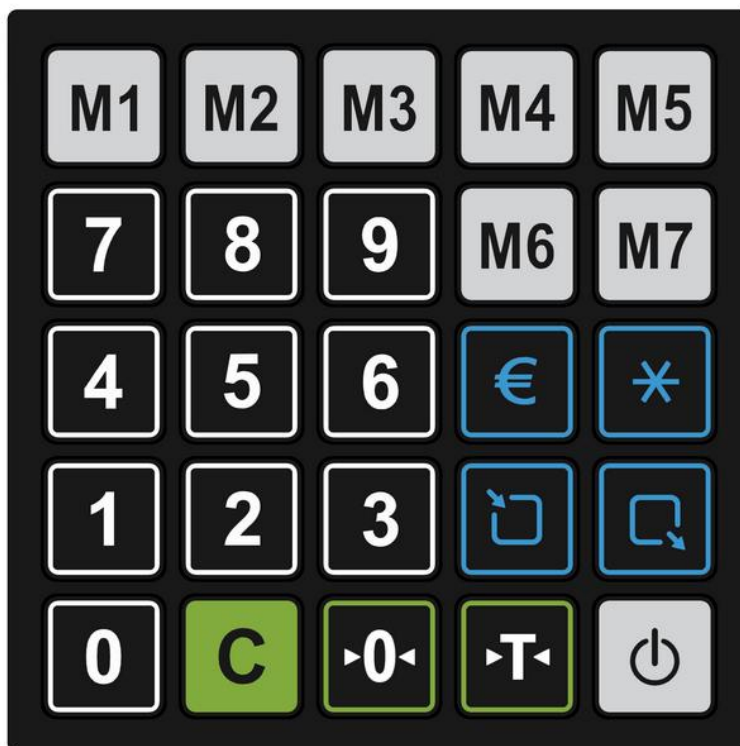





Klávesnice je do jisté míry odolná proti vlhkosti, prachu, mastnotě a jiným nečistotám.

Její čištění však provádějte pouze vlhkým hadrem s jarovou vodou, bez použití agresivních chemických čisticích prostředků.

Do klávesnice zásadně nepíchejte tvrdými nebo ostrými předměty – může tak dojít k jejímu zničení!



Funkce jednotlivých tlačítek na klávesnici:

	ON/OFF	Zapínání a vypínání váhy (nedochází ke galvanickému odpojení váhy od síťového napětí)
	TARE	Odečtení hmotnosti obalu nebo misky („tárování“ váhy)
	ZERO	Ustavení nulového bodu na počátku vážení, nesvítlí-li šipka u symbolu 
	CLEAR	Vymazání hodnot na displeji (kromě táry)
 až 		Numerické klávesy pro zadávání jednotkové ceny
 až 		7 až 8 tlačítek přímých předvoleb PLU, tzv. rychlých kódů
	MW	Zápis předvolených položek PLU do paměti
	MR	Vyvolání předvolených položek PLU z paměti
	EURO	Přepočet domácí a cizí měny – například Kč/Euro (pouze u modelu s přepočtem měny)
		Manuální odeslání aktuální navážky přes RS232 na tiskárnu nebo do PC

3.4. DISPLEJ

U váhy **CAS ER Plus** je použit napěťově řízený LCD displej s možností podsvícení. Na straně operátora (prodáváče) i na straně zákazníka jsou tři oddělené displeje.

U váhy v nízkém provedení je operátorský i zákaznický displej umístěn přímo na těle váhy (zákaznický displej má protáhlý tvar a všechny tři okénka jsou vedle sebe), u váhy s nožkou (model **P**) jsou operátorský i zákaznický displej umístěny na nožce, ve výšce asi 40cm od vážicího pultu.

A. CENA CELKEM (Kč, resp. €) – horní displej

Zobrazuje celkovou cenu váženého předmětu vypočtenou automaticky ze zadané jednotkové ceny a hmotnosti zboží položeného na váhu. Cena se zobrazuje v **Kč** a může dosáhnout maximálně **99999,5 Kč**. Je-li kapacita displeje překročena, displej ukáže nápis „**OVER**“.

B. HMOTNOST (Kg) – levý spodní displej

Zobrazuje celkovou hmotnost v **kilogramech** předmětu položeného na misce váhy. Pokud byla hmotnost obalu kompenzována tlačítkem , při sejmutí obalu z váhy je zobrazena hmotnost obalu se záporným znaménkem.

C. JEDNOTKOVÁ CENA (Kč/kg, resp. €/kg) – pravý spodní displej

Displej slouží pro zobrazení jednotkové ceny (ceny za 1kg) zadané z numerické klávesnice. Lze zadat cenu od 0,1 do 99999,9 **Kč/kg**. Je libovolné, zda je cena zadána před položením zboží na váhu, nebo až po něm. Jednotková cena se automaticky vynuluje po sundání zboží z váhy, po opětovném zobrazení nebo probliknutí šipky u symbolu  na spodní straně displeje.

Displej obsluhy / Zákaznický displej váhy v provedení **P** s nožkou:

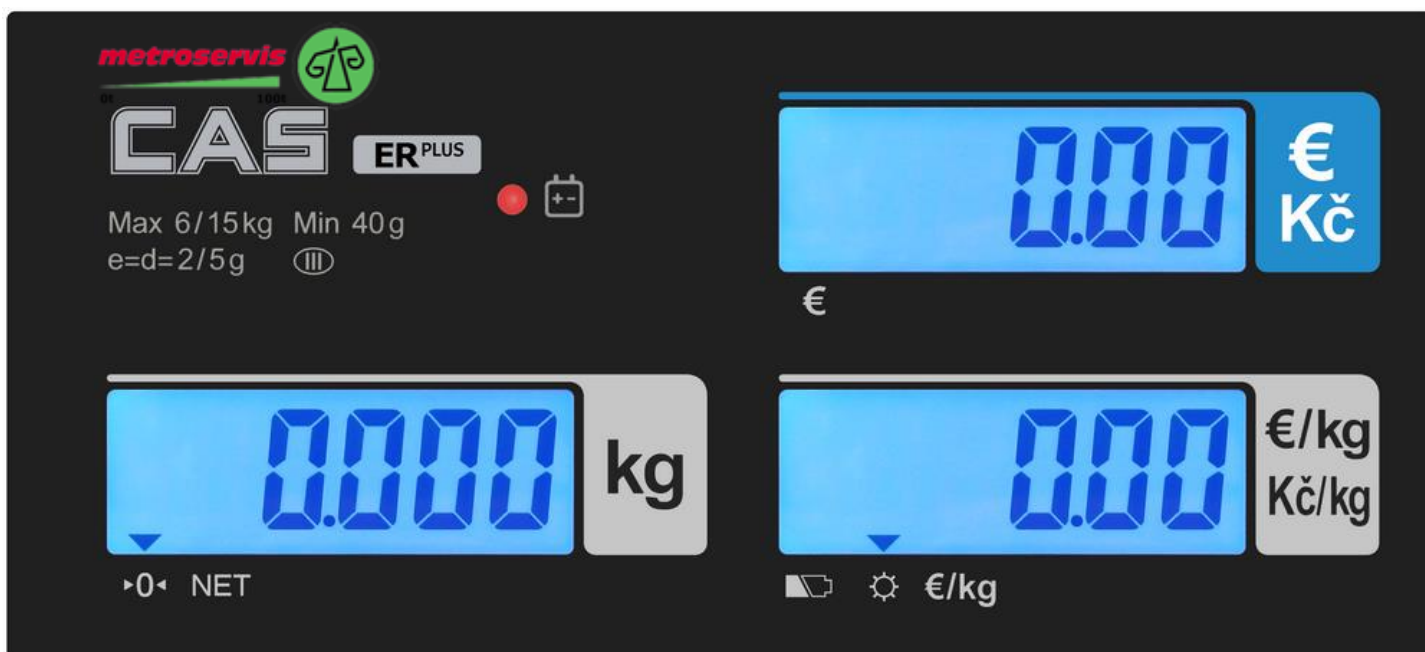

Zákaznický displej váhy v provedení **B** bez nožky:



Význam jednotlivých symbolů na spodní straně displeje (indikace šipkou na displeji):



Váha je skutečně ve vynulovaném stavu

NET

Je aktivována tára, odečet obalu



Podsvícení LCD displeje je aktivováno



Akumulátor je vybitý, je třeba jej dobít ze sítě

VÁŠ DODAVATEL: METROSERVIS S.R.O. KLADENSKÁ 49, HOSTOUŇ 27353

WWW.OHAUSVAHY.CZ

TEL: 774 232 222





4. VLASTNÍ PROVOZ A OBSLUHA VÁHY

4.1. PRVNÍ SPUŠTĚNÍ VÁHY

Zajistěte, aby byla vážicí miska prázdná a zapněte váhu síťovým vypínačem zespodu na pravém boku váhy (poblíže místa, kde se připojuje do váhy síťová napájecí šňůra). Pak váhu zapněte stiskem tlačítka 

Po zapnutí váhy tlačítkem  a proběhnutí úvodního testu na všech třech displejích naskočí nulové údaje.

Není-li displej celkové hmotnosti vynulovaný (nebo nesvítí šipka u symbolu  ve spodní části displeje hmotnosti), stiskněte tlačítko 

Správný stav je indikován šipkou u symbolu  na levé straně displeje.

Vypnutí váhy se provede delším stiskem tlačítka  po dobu alespoň 3 sekundy

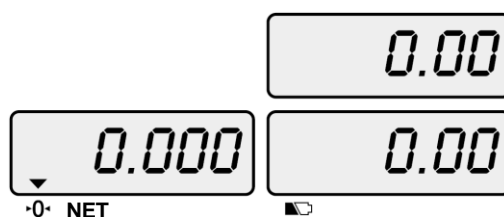

4.2. POUŽITÍ PODSVÍCENÍ DISPLEJE (toto se týká pouze vah, které jsou podsvícením displeje vybaveny)

Pro prodloužení doby provozu váhy z akumulátoru lze nastavit různé režimy podsvícení LCD displeje (viz kapitola 5.2.).

Pokud je podsvícení displeje nastaveno jakýmkoliv způsobem, lze je aktivovat asi na 2 sekundy nebo naopak zrušit manuálně, krátkým stiskem tlačítka  kdykoliv při zapnuté váze.

4.3. ZÁKLADNÍ VÁŽENÍ – ZJIŠTĚNÍ HMOTNOSTI BEZ VÝPOČTU CENY

Pro pouhé zjištění hmotnosti položte vážené zboží na váhu a na displeji hmotnosti (levý spodní displej) můžete číst údaj o jeho hmotnosti vyčíslený v **kilogramech**.

4.4. VÁŽENÍ S POUŽITÍM TÁRY

Pro odečtení obalu nebo misky a zjištění netto hmotnosti zboží lze použít funkci tárování. Je možno zadat neznámou táru, nebo předem známou táru manuálně předvolit z numerické klávesnice.

4.4.1. Vážení s použitím předem známé, manuálně předvolené táry

Pokud je předem známa hmotnost táry (obalu), lze manuálně zadat hodnotu táry z numerické klávesnice.

Zadejte hodnotu táry v **gramech** z numerické klávesnice bez ohledu na desetinnou tečku, která svítí na displeji jednotkové ceny při zadávání hodnoty táry.

Zadanou hodnotu potvrďte tlačítkem  a hodnota táry se objeví se záporným znaménkem na displeji hmotnosti.

Současně je aktivace táry indikována šipkou u symbolu **NET** na displeji hmotnosti.

Zrušení táry dosáhnete opětovným zmáčknutím tlačítka 

4.4.2. Vážení s použitím neznámé táry

Vložte na váhu obal nebo misku a stiskněte tlačítko 

Displej hmotnosti ukáže hmotnost vloženého obalu.

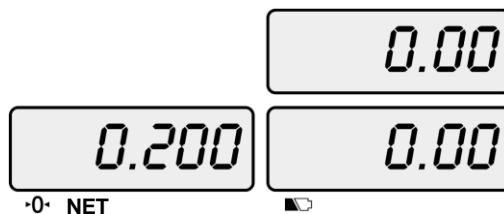
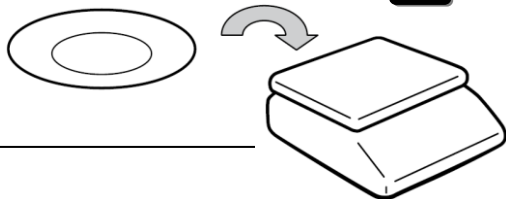

Stiskněte tlačítko 

Displej hmotnosti se vynuluje a objeví se šipka u symbolu **NET** na displeji hmotnosti.

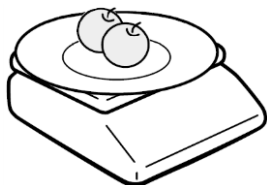
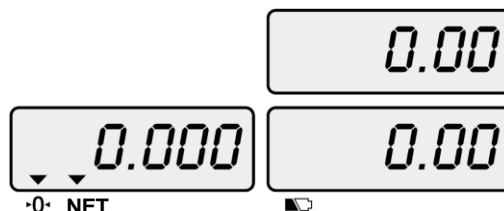
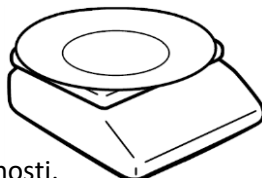

Po vložení váženého zboží do misky nebo obalu ukáže displej hmotnosti jeho netto hmotnost (například 0,5kg).

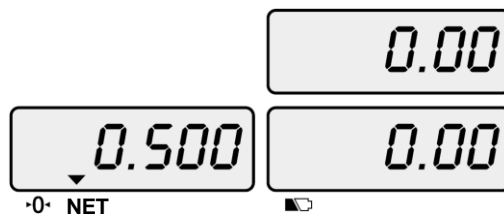

Po sejmutí váženého zboží a obalu z váhy displej hmotnosti ukáže hmotnost táry (obalu) se záporným znaménkem.

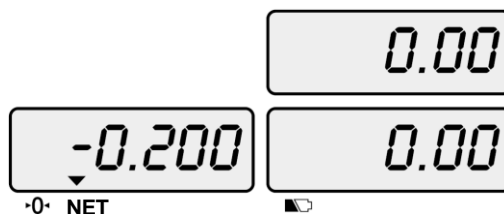



Zrušení táry dosáhnete opětovným zmáčknutím tlačítka 

Displej hmotnosti se opět vynuluje.

Poznámka:

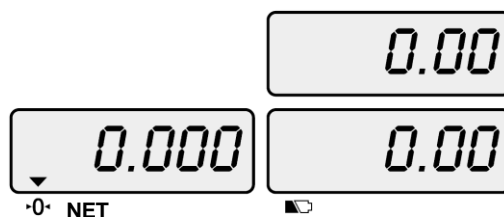
Použití funkcí **ZERO** a **TARE** je vázáno na ustálený stav váhy.



Po vytárování misky a odvážení první navážky je možno po vynulování cenových displejů tlačítkem  opět použít táru a navážit do stejné misky další navážku (její netto hmotnost), aniž byste první navážku sejmulí z váhy – toto je tzv. **kumulovaná tára**.

4.5. PRODEJ VÁŽENÉHO ZBOŽÍ

Při prodeji libovolného zboží můžete ještě před zadáním jednotkové ceny zadat táru (viz odstavec 4.4.). Všechny cenové displeje se vždy vynulují automaticky po sejmutí zboží z váhy. Zrušení nesprávně nebo nechtěně zadaných údajů z displeje lze kdykoliv provést stiskem tlačítka **C**

4.5.1. Prodej vážené položky s volnou manuálně zadanou jednotkovou cenou

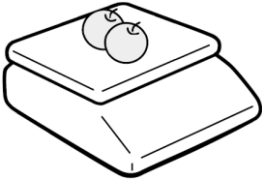

Vložte prodávané zboží na váhu. Po vložení váženého zboží na vážicí misku ukáže displej hmotnosti hmotnost váženého zboží (například 0,5kg).

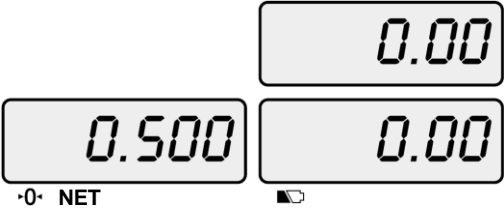

0.500 0.00
•0• NET

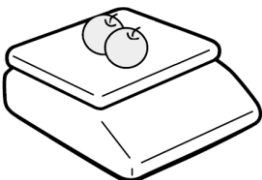

Z numerické klávesnice zadejte jednotkovou cenu (cenu za 1kg daného zboží) v Kč (například 25Kč). Displej celkové ceny automaticky ukáže vypočtenou cenu za právě navážené zboží.

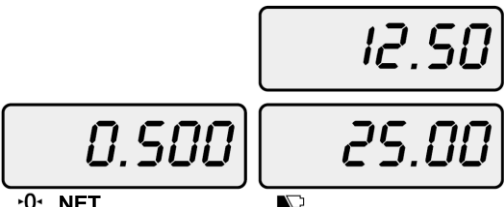

0.500 12.50 25.00
•0• NET

4.5.2. Prodej vážené položky se zadáním jednotkové ceny z předvolby PLU

Nastavení předvoleb PLU je popsáno v kapitole 5.4.

Lze využít až 199 přednastavených položek PLU (druhů zboží), z toho 8 přímých, na jeden stisk z klávesnice váhy.

Z numerické klávesnice zadejte požadovaný kód zboží PLU a potvrďte tlačítkem  nebo zvolte některou z přímých předvoleb PLU **M1** až **M8**. Displej jednotkové ceny zobrazí předvolenou jednotkovou cenu dané položky (druhu zboží).

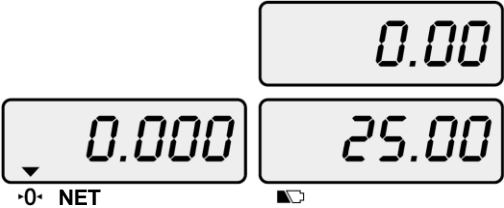

0.000 25.00
•0• NET

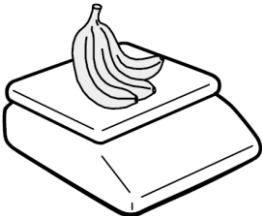

Vložte prodávané zboží na váhu. Po vložení váženého zboží na vážicí misku ukáže displej hmotnosti hmotnost váženého zboží (například 0,5kg). Displej celkové ceny ukáže vypočtenou cenu za právě navážené zboží.

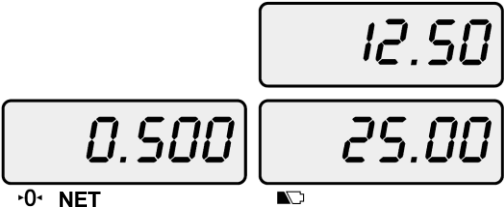

0.500 12.50 25.00
•0• NET

Poznámka:

U tohoto modelu váhy (**ER Plus**, model **E**), importovaného do ČR, lze položkám PLU naprogramovat název. Toto však musí být povoleno v servisním nastavení – v případě potřeby tedy volejte autorizovaný servis.

4.5.3. Přepočítání domácí měny na měnu Euro

Po vypočtení a zobrazení celkové ceny na displeji váhy stiskněte tlačítko



Displej hmotnosti na okamžik ukáže nápis „Euro“ a cenové displeje zobrazí cenu přepočtenou v Euro, namísto původně zobrazené ceny v Kč; současně je indikován přepočítání na Euro šipkou na cenovém displeji u symbolu €. Opětovným stiskem stejného tlačítka se po probliknutí nápisu „noEuro“ na displeji hmotnosti cena zobrazí znovu v Kč.

Zadání kursu pro přepočítání domácí měny na Euro provedete podle kapitoly 5.7.

4.5.4. Sčítání položek do celkového nákupu

Tento model váhy (ER Plus, model E), importovaný do ČR, není vybaven funkcí sčítání položek s vyčíslením součtu nákupu a s možností zjištění totálu denních prodejů.

5. UŽIVATELSKÉ NASTAVENÍ A PROGRAMOVÁNÍ VÁHY

Uživatel váhy si může podle svého uvážení nastavit režim automatického vypínání váhy („Auto Power OFF“), režim podsvícení displeje („Backlight“) u modelu váhy s LCD displejem a režim odesílání dat přes sériové rozhraní RS232 („Print“).

Dále je možno přednastavit název (viz Poznámka v odstavci 4.5.2.) a cenu předvolených položek PLU a směnný kurs pro přepočítání Kč/Euro.

Při nastavování se používají tato tlačítka:

Vstup do uživatelského nastavení: Stiskněte tlačítko



, přidržte ho a současně stiskněte tlačítko



Editace (posuv na další krok) v menu a potvrzení nastavení předchozího kroku: Tlačítkem



Výběr parametru (režimu): Tlačítkem



VÁŠ DODAVATEL: METROSERVIS S.R.O. Kladenská 49, Hostouň 27353

WWW.OHAUSVAHY.CZ

TEL: 774 232 222





5.1. ZÁKLADNÍ MENU UŽIVATELSKÉHO NASTAVENÍ

Krok:	Význam:	Možná hodnota nastavení:	Nastavení:
A-oFF	Automatické vypnutí váhy při nečinnosti	no	Funkce je deaktivována – váha se automaticky nevypíná
		10 až 60	Automatické vypnutí v minutách od poslední aktivity
bL	Podsvícení displeje	on	Podsvícení je trvale zapnuto
		3 až 10	Automatické vypnutí v minutách po poslední změně zátěže
		oFF	Podsvícení je trvale vypnuto
briG	Intenzita podsvícení displeje	1 až	Podsvícení displeje je nejméně jasné
		4	Podsvícení displeje má střední intenzitu
		až 7	Podsvícení displeje je nejvíce jasné
LoWbt	Automatické vypnutí podsvícení displeje při slabém akumulátoru	bL on	Podsvícení displeje bude stále aktivní
		bL oFF	Automatické vypnutí podsvícení displeje při vybitém akumulátoru
ECr	Typ komunikace s PC, pokladnou	1	P.O.S., ECR, TEC P.O.S.
		2	SHART ER-Axxxx, ER-A450T, SANYO ECR, TOLEDO 3212
		3	SHART ER-Axxxx, SANYO ECR, TOLEDO 3212
		4	NCR2170, SAMAUNG ER-5100, ER5115
		5	NCI, SAMSUNG ER-5100, ER-5115
		6	CAS AP, SAMSUNG ER-670
		7	SAMSUNG ECR (SPAIN)
		8	SAMSUNG ECR (PORTUGAL)
		9	P.O.S
		10	P.O.S
		12	DIALOG 06
		13	SOUTH AFRICA
		14	SOUTH AFRICA, stream dat
		15	SOUTH AFRICA, stream dat

5.2. NASTAVENÍ REŽIMU AUTOMATICKÉHO VYPÍNÁNÍ VÁHY („Auto Power OFF“)

Pro úsporu energie z akumulátoru lze nastavit automatické vypnutí váhy po 10, 30, nebo 60 minutách od jejího posledního použití, nebo automatické vypínání zcela vyřadit.

Vstupte do uživatelského nastavení:

Při vypnuté váze stiskněte tlačítko , přidrže ho a současně stiskněte tlačítko 

Váha skočí do režimu uživatelského nastavení – do nastavení funkce Auto Power OFF (to také indikuje displej hmotnosti)

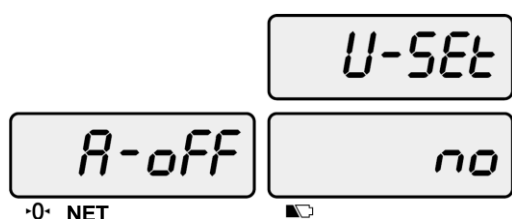

Tlačítkem  můžete vybrat způsob automatického vypnutí váhy

NO (nevypíná se) / **10** / **30** / **60**

Zvolené nastavení potvrďte tlačítkem 

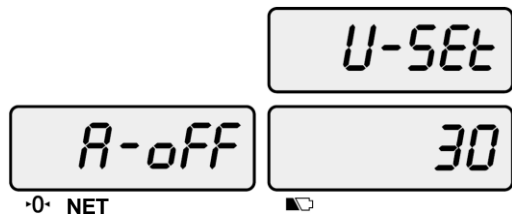



5.3. NASTAVENÍ REŽIMU PODSVÍCENÍ DISPLEJE („LCD Backlight“) u modelu ER-C/ER-C-P

Pro prodloužení doby provozu váhy z akumulátoru lze nastavit různé režimy podsvícení LCD displeje. Podsvícení lze ponechat trvale zapnuté, trvale vypnuté, nebo nastavit jeho automatickou aktivaci při použití váhy s automatickou deaktivací 3, 5, nebo 10 sekund od posledního použití váhy.

Po nastavení a potvrzení způsobu automatického vypnutí váha skočí do nastavení funkce Backlight (režimu podsvícení displeje)

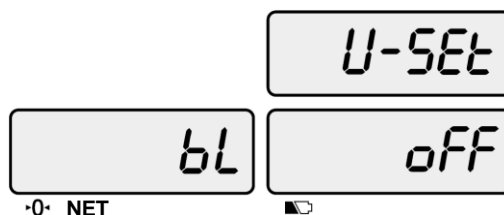
To je také indikováno na displeji hmotnosti



Tlačítkem  můžete vybrat způsob funkce podsvícení displeje

ON (zapnuto) / **OFF** (vypnuto) / **3** / **5** / **10**

Zvolené nastavení potvrďte tlačítkem 

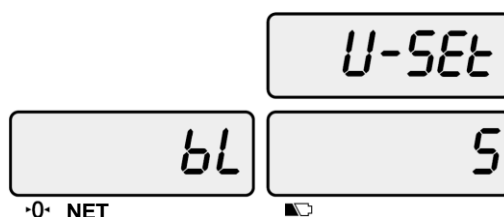

5.4. NASTAVENÍ INTENZITY PODSVÍCENÍ DISPLEJE („Brightness control“) u modelu ER-C/ER-C-P

Pro optimální čitelnost LCD displeje v různém prostředí lze nastavit jeho podsvícení v 7 hladinách intenzity. Čím vyšší je nastavená hodnota (od 1 do 7), tím je podsvícení LCD displeje intenzivnější a jasnější.

Tlačítkem  můžete zvolit intenzitu podsvícení displeje

1 / **2** / **3** / **4** / **5** / **6** / **7**

Zvolené nastavení potvrďte tlačítkem 

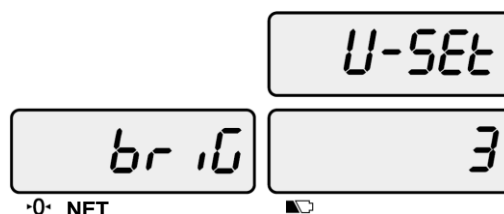

5.5. NASTAVENÍ AUTOMATICKÉHO VYPNUTÍ PODSVÍCENÍ DISPLEJE PŘI SLABÉM AKUMULÁTORU („Low battery backlight auto off“) u modelu ER-C/ER-C-P

Pro úsporu energie v situaci, kdy je akumulátor poměrně značně vybitý lze nastavit automatické vypnutí podsvícení LCD displeje.

Tlačítkem  můžete vybrat nastavit vypnutí nebo nevypnutí podsvícení displeje při slabém akumulátoru

LOWBAT BL-ON (zapnuto) / **LOWBAT BL-OFF** (vypnuto)

Zvolené nastavení potvrďte tlačítkem 

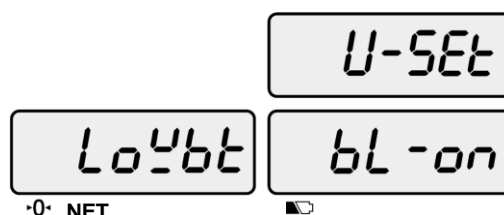

5.6. NASTAVENÍ REŽIMU ODESÍLÁNÍ DAT NA TISKÁRNU („Print“)

Pro různé způsoby práce s váhou lze odesílání dat z váhy přes RS232 potlačit, nebo nastavit pro připojení tiskárny CAS DEP-50.

Připojení jakýchkoliv periferií a nastavení komunikace se však doporučuje přenechat odbornému servisu.

Po nastavení a potvrzení způsobu podsvícení displeje váha skočí do nastavení funkce **Print** (způsob odesílání dat)

To je také indikováno na displeji hmotnosti

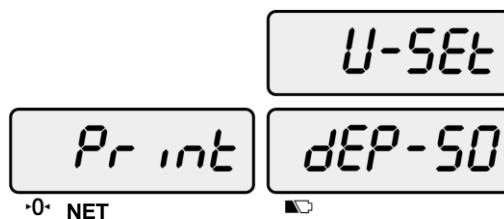

Tlačítkem  můžete vybrat způsob odesílání dat (tiskárnu)

CAS DEP-50 / NON (neodesílají se data)

Zvolené nastavení potvrďte tlačítkem 

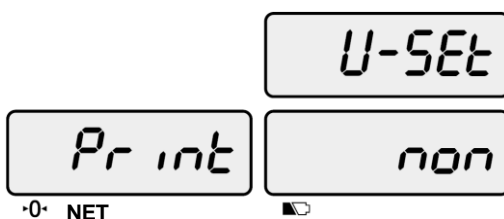

5.7. Programování přednastavených položek – PLU kódů

Do váhy lze přednastavit až 199 předvolených položek PLU (s čísly od 1 do 199), z toho PLU kódy č.1 až 8 jsou přímo na klávesnici na jeden stisk tlačítka.

Poznámka:

U tohoto modelu váhy (ER, model E), importovaného do ČR, je možno každé z položek PLU předvolit jednotkovou cenu, avšak název naprogramovat lze až po nastavení této funkce v servisním režimu.

Z numerické klávesnice zadejte jednotkovou cenu (například 1,99Kč).

Zadaná cena se zobrazí na displeji jednotkové ceny.

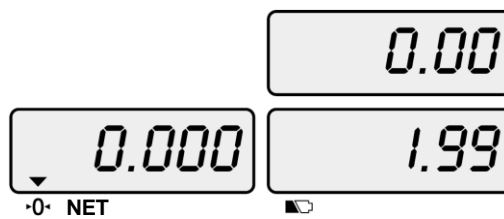

Potvrďte tlačítkem 

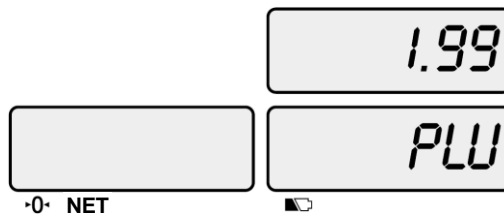

Z numerické klávesnice zadejte číslo položky PLU od 1 do 199 (například 10).

Zadaný kód PLU se zobrazí na displeji jednotkové ceny.

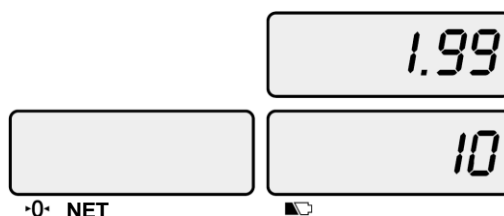

Opět potvrďte tlačítkem 

Displeje se vynulují.

0.000
·0· NET

0.00

0.00

5.8. PROGRAMOVÁNÍ SMĚNNÉHO KURSU Kč/ €

Při zapnuté váze stiskněte tlačítko 

Váha v tuto chvíli ještě čeká, zda budete programovat předvolené položky PLU, nebo směnný kurs Kč/€.

·0· NET

0.00

PLU

Pro vstup do nastavení směnného kursu Kč/€

stiskněte tlačítko 

·0· NET
Euro

0.00

rate

Z numerické klávesnice zadejte směnný kurs Kč/€
(například 1€ = 30,55Kč)

Pro zadání desetinné tečky stiskněte tlačítko 

·0· NET
Euro

30.55

rate

Nastavený směnný kurs potvrďte tlačítkem 

Váha se vrátí zpět do normálního vážicího režimu.

·0· NET
0.000

0.00

0.00

VÁŠ DODAVATEL: METROSERVIS S.R.O. KLADENSKÁ 49, HOSTOŮŇ 27353

WWW.OHAUSVAHY.CZ

TEL: 774 232 222



6. SIGNALIZACE A CHYBOVÁ HLÁŠENÍ

SIGNALIZACE:	PŘÍČINA:	ODSTRANĚNÍ:
Err 1	na váze zůstala po zapnutí do sítě větší zátěž, než je váha schopna vyrovnat jako nulovou hodnotu zatížení	je třeba sundat vše z váhy a znovu váhu zapnout (připojit síťovou šňůru do zásuvky)
Err 2	je přeprnutý kalibrační přepínač na procesorové desce v poloze nastavení a kalibrace	doporučuje se zavolat servisního technika – jinak hrozí přeprogramování váhy a dražší servisní zásah
Err 10	je závada v analogové části elektroniky	je nutné zavolat servisního technika
Err 11	nestálé napětí v napájení paměti váhy	je nutné zavolat servisního technika
Err 12	váha ztratila z paměti údaje o nastavení a jakékoliv údaje o hmotnosti by byly nesmyslné	je nutné zavolat servisního technika
Err 13	je závada v software váhy	je nutné zavolat servisního technika
HELP 1	na váze zůstala po zapnutí do sítě větší zátěž, než je váha schopna vyrovnat jako nulovou hodnotu zatížení	je třeba sundat vše z váhy a znovu váhu zapnout (připojit síťovou šňůru do zásuvky)
HELP 3	počet prodaných položek v jednom nákupu (součtu) přesáhl 99	ukončete nákup tlačítkem „Σ“
HELP 4	při zadání přepočtu domácí měny a Euro není nastaven směnný kurs, nebo při výpočtu vratné částky byla zadána nízká placená částka	zadejte znovu správné údaje
HELP 5	počet prodaných položek v součtové paměti přesáhl 50.000	vynulujte součtovou paměť
O-L	váha byla přetížena nad svou maximální váživost	uberte zátěž
OVER	byla překročena kapacita displeje celkové ceny (max. 6 míst)	vynulujte hodnoty na displeji tlačítkem „C“
LobAt	akumulátor je již vybitý	připojte váhu do el. sítě a dobijte akumulátor
UnStb	váha se po zapnutí nemůže ustálit	zajistěte pevné a stabilní místo pro provoz a instalaci váhy, pak teprve váhu zapněte

7. ZAPOJENÍ PROPOJOVACÍHO KABELU PRO KOMUNIKACI PŘES RS232

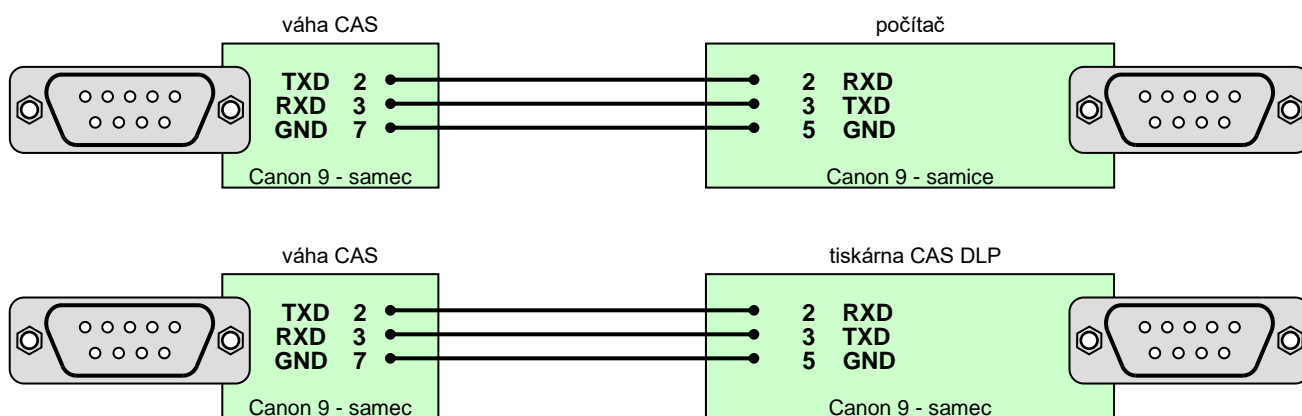

8. TECHNICKÁ SPECIFIKACE VÁHY

parametr:	model:	ERplus-06DR	ERplus-15DR	ERplus-30DR
Metrologické parametry:				
Maximální váživost		6kg	15kg	30kg
Minimální váživost		20g	40g	100g
Rozlišení – dílek		do 3kg: 1g od 3kg do 6kg: 2g	do 6kg: 2g od 6kg do 15kg: 5g	do 15kg: 5g od 15kg do 30kg: 10g
Tára		-2,999kg	-5,998kg	-14,995kg
Třída přesnosti		III.		
Technické parametry:				
Rozměry váhy		šířka × hloubka × výška: 360 × 350 × 105mm – v provedení B bez nožky 360 × 350 × 410mm – v provedení P s nožkou		
Rozměr vážicí plochy		šířka × hloubka: 300 × 215mm		
Hmotnost vlastní váhy		cca. 4,32kg – v provedení B bez nožky cca. 5,22kg – v provedení P s nožkou		
Displej		LCD modře podsvícený, numerický, výška číslic 15mm 3× operátorský + 3× zákaznický (u provedení P na nožce)		
Provozní teplota		-10°C až +40°C		
Komunikace		sériové rozhraní RS-232 jako standardní vybavení váhy		
Voděodolnost		IP54		
Napájení:				
Napájení		AC 230V přes síťový napájecí zdroj DC12V/1,25A		
Alternativní napájení		z vestavěného hermetického akumulátoru 6V/4Ah		
Příkon		cca. 20mA (cca. 0,15W) bez podsvícení displeje cca. 70mA (cca. 0,5W) s podsvícením displeje		
Doba provozu z plně nabitého akumulátoru		cca. 170 hodin bez podsvícení displeje cca. 50 hodin s podsvícením displeje		

VÁŠ DODAVATEL: METROSERVIS S.R.O. KLADENSKÁ 49, HOSTOŮŇ 27353

WWW.OHAUSVAHY.CZ

TEL: 774 232 222



9. OVĚŘENÍ (CEJCHOVÁNÍ) VÁHY A JEJÍ POUŽÍVÁNÍ V OBCHODNÍM STYKU

9.1. OBECNÉ ZÁSADY PRO POUŽÍVÁNÍ VÁHY V OBCHODNÍM STYKU

Pokud je váha používána jako stanovené měřidlo (zejména v obchodním styku), je třeba, aby byla ověřena – jak ukládá Zákon č.505/1990 o metrologii.

Ověření váhy spočívá v přezkoušení jejích vlastností a parametrů a je kromě jiného podmíněno čitelným výrobním (typovým) štítkem, umístěným viditelně na váze. Pokud daná váha splňuje podmínky pro ověření, je označena úředními/zajišťovacími značkami.

Prvotní ověření může provést Český metrologický institut, jako státní metrologický orgán. **EU zkoušku váhy pro posouzení shody**, které rovnocenně nahrazuje **Prvotní ověření**, může pro váhu **CAS ER Plus** provést výrobce váhy, který je k tomu certifikován.

Při **EU zkoušce váhy pro posouzení shody** se poblíže výrobního štítku vylepí štítek se značkou shody tvořenou označením **CE**, doplňkovým metrologickým označením (písmeno **M** a poslední dvě číslice roku, ve kterém byla značka umístěna na váhu, ohraničené obdélníkem), identifikační číslo oznámeného subjektu (notifikované osoby).

Následné ověření, vždy po dvou letech, může provést pouze Český metrologický institut, nejlépe ve spolupráci s pověřenou servisní firmou, která před ověřením zkontroluje vlastnosti dané váhy a zajistí, aby parametry váhy splňovaly podmínky pro ověření.

Jako úřední/zajišťovací značky jsou aplikovány: Plomba nebo štítek zamezující neoprávněnému přístupu do nastavení váhy. Dále je štítkem přelepen výrobní štítek dané váhy.

9.2. ZÁSADY PRO POUŽÍVÁNÍ VÁHY V OBCHODNÍM STYKU S PŘIPOJENÍM DO SYSTÉMU

Pokud je váha připojena do obchodního systému (POS) a údaje o hmotnosti jsou formou datové komunikace přenášeny do tohoto systému (do pokladny nebo do počítače), musí daná váha od 1.1.2017 splňovat nařízení Evropské metrologické normy WELMEC 2.2.

V návaznosti na uvedené nařízení váha **CAS ER Plus** odesílá data přes komunikační protokol **DIALOG06** a tento protokol je na váze defaultně nastaven (viz kapitola 5).

Ověření kompletní sestavy váhy připojené do systému je nutno provést přímo na místě používání a provádí je pověřený pracovník ČMI, a to na základě žádosti podané na metrologický institut ČMI dovozcem (ZEMAN Váhy s.r.o.) a na základě předloženého Test certifikátu od daného typu pokladního systému, tedy dané sestavy příslušného typu POS a typu váhy. Uvedené ověření je provedeno za poplatek, který jde k tíži uživateli daného systému.

10. CO OBSAHUJE STANDARDNÍ DODÁVKA VÁMI ZAKOUPENÉHO ZAŘÍZENÍ

Vaše zařízení je standardně dodáno s tímto příslušenstvím:

- kartonová krabice s polystyrénovým lůžkem
- Návod k obsluze v českém jazyce
- vlastní váha
- displej s nožkou + 2ks samořezné šroubky – **pouze u modelu P**
- napájecí zdroj AC230V/DC12V/1,25A
- plastová + nerezová vážicí miska

VÁŠ DODAVATEL: METROSERVIS S.R.O. KLDENSKÁ 49, HOSTOUPŮ 27353

WWW.OHAUSVAHY.CZ

TEL: 774 232 222