

Dodavatel:  
Metroservis s.r.o.  
Kladenská 6  
Hostouň 27353



## Systém wifi záznamníků testo Saveris 2



Návod k obsluze



Dodavatel:  
Metroservis s.r.o.  
Kladenská 6  
Hostouň 27353



[www.ohausvahy.cz](http://www.ohausvahy.cz) [info@metroservis.cz](mailto:info@metroservis.cz)



## Obsah

<b>1</b>	<b>System</b> .....	<b>5</b>
1.1	Přehled systému .....	5
<b>2</b>	<b>Konfigurace</b> .....	<b>6</b>
2.1	Vytvoření účtu a online přihlášení záznamníku .....	6
2.2	Konfigurace offline .....	6
<b>3</b>	<b>Licence</b> .....	<b>7</b>
<b>4</b>	<b>Aplikace testo Saveris 2</b> .....	<b>7</b>
<b>5</b>	<b>WiFi záznamník</b> .....	<b>10</b>
5.1	Technické údaje .....	10
5.1.1	Specifická data měření .....	10
5.1.2	Všeobecné údaje .....	11
5.1.3	Technické požadavky pro zabezpečení wifi Porty .....	13
5.1.4	Technické schválení .....	14
5.1.5	Technické schválení (2016) .....	22
5.2	Bezpečnost a životní prostředí .....	26
5.2.1	Všeobecné bezpečnostní pokyny .....	26
5.2.2	Bezpečnostní pokyny pro pacienty s kardiostimulátorem nebo implantovaným kardiostimulátorem .....	26
5.2.3	Baterie .....	26
5.2.4	Ochrana životního prostředí .....	27
5.3	Nástěnný držák .....	27
5.4	Zobrazovací a ovládací prvky .....	29
5.4.1	Přehled .....	29
5.4.2	Symboly na displeji .....	29
5.4.3	LED-Zobrazení – Konfigurace .....	30
5.4.4	LED-Zobrazení – Provoz .....	30
<b>6</b>	<b>Uživatelská plocha</b> .....	<b>31</b>
<b>7</b>	<b>Řídicí panel</b> .....	<b>32</b>
7.1	Měřicí místa .....	32
7.2	Aktivní alarmy .....	32
<b>8</b>	<b>Analýza &amp; Zprávy</b> .....	<b>32</b>
8.1	Automatické zprávy .....	32
<b>9</b>	<b>Alarmy</b> .....	<b>33</b>
9.1	Seznam alarmů .....	33
9.2	Nastavení alarmu .....	34



9.3	Systémová varování .....	35
<b>10</b>	<b>Konfigurace.....</b>	<b>36</b>
10.1	Uživatel.....	36
10.2	Role uživatelů .....	37
10.3	ID účtu .....	37
10.4	Skupiny měřicích míst .....	37
10.5	Oblasti .....	39
10.6	Wifi záznamník .....	39
10.7	Aktualizace firmwaru.....	40
<b>11</b>	<b>Správa uživatelů .....</b>	<b>40</b>
11.1	Uživatelská nastavení.....	40
11.2	Informace o účtu .....	40
11.3	Změnit heslo .....	41
11.4	Odhlásit .....	41
<b>12</b>	<b>Panel příkazů .....</b>	<b>41</b>
12.1	Otevřít průvodce rychlým startem .....	41
12.2	Otevřít online nápovědu.....	41
12.3	Otevřít systémové zprávy .....	41
<b>13</b>	<b>Systémové informace a informace o stavu .....</b>	<b>42</b>
13.1	Zobrazit stav systému .....	42
<b>14</b>	<b>Často kladené dotazy .....</b>	<b>42</b>





# 1 Systém

## 1.1 Přehled systému

Systém wifi záznamníku testo Saveris 2 je moderní řešení na hlídání tepelných hodnot a hodnot vlhkosti ve skladovacích a pracovních prostorech.

Systém se skládá z wifi záznamníků a datové paměti prostřednictvím Cloudu. Wifi záznamníky testo Saveris 2 zaznamenávají spolehlivě teplotu a vlhkost v nastavených intervalech a naměřené hodnoty zasílají přímo přes WLAN na Testo-Cloud. Přístup k naměřeným hodnotám v Cloudu je možný kdykoliv a kdekoliv pomocí chytrého telefonu, tabletu nebo PC s připojením na internet. Překročení mezních hodnot je okamžitě hlášeno emailem nebo volitelně pomocí sms.

Stejným způsobem je možné přes Testo-Cloud programovat wifi záznamníky a ukládat vyhodnocení a analýzy.

Záznam naměřených hodnot pomocí wifi záznamníku

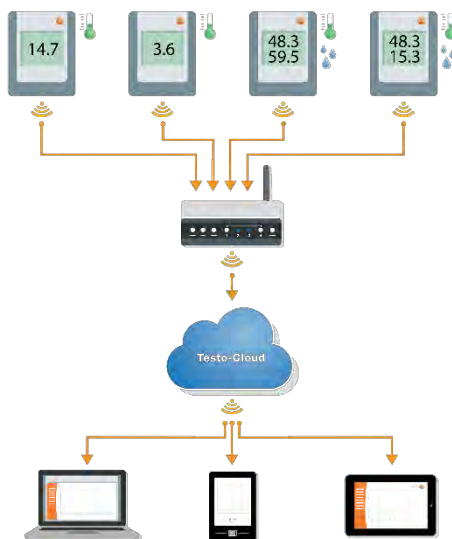

WLAN-Router (poskytuje zákazník)

Ukládání naměřených hodnot na Testo-Cloud

Přístup k naměřeným hodnotám na libovolném koncové přístroji: PC, chytrý telefon, tablet





## 2 Konfigurace

### 2.1 Vytvoření účtu a online přihlášení záznamníku

Registraci provedete v internetovém prohlížeči na stránce Cloudu: [www.saveris.net](http://www.saveris.net)

Vyplňte formulář pro novou registraci.

Emailovou adresu, kterou zadáte, budete používat pro přihlášení do účtu a dojde Vám na ní aktivační email pro potvrzení registrace.

Po přihlášení k účtu můžete registrovat záznamníky.

1. Vyjměte záznamník z obalu.
2. Uvolněte záznamník od držáku na stěnu. (Viz kapitolu 7.3)
3. Uvolněte kryt na baterii lehkým povolením šroubu na zadní straně krytu.
4. Vytáhněte dělicí pásku ze schránky na baterie. Záznamník je aktivovaný.
5. Znovu utáhněte šrouby na zadní straně krytu.

Jako pomůcka při prvních krocích během uvádění testu Saveris 2 do provozu Vám poslouží průvodce rychlým startem.

Usnadní Vám přihlašování wifi záznamníků.

- Na panelu příkazů klikněte na symbol  pro otevření Průvodce rychlým startem

### 2.2 Konfigurace offline

Místo vytvoření konfiguračního souboru pomocí Průvodce rychlým startem a následným stažením konfiguračního souboru ve formátu XML, je možné konfigurovat wifi záznamník také pomocí formuláře ve formátu PDF.



#### Upozornění

Pro správné otevření a práci s formulářem potřebujete program Adobe Reader (verze 10 nebo vyšší). Pokud jste dosud neprovedli instalaci programu Adobe Reader, můžete si program bezplatně stáhnout na adrese: <http://get.adobe.com/reader/>.

1. Spojte wifi záznamník s PC pomocí kabelu USB dodaného s přístrojem



2. Otevřete soubor **WifiConf.pdf**, který se nachází na externí jednotce **SAVERIS 2**.
3. Zkopírujte Vaše ID účtu a vložte je do příslušného pole ve formuláři PDF. ID účtu najdete v softwaru Saveris 2 pod **Konfigurace -> ID účtu**.
4. Zadejte **název sítě (SSID)** a příp. Vaše **heslo pro síť wifi** do příslušného pole ve formuláři PDF.
5. Klikněte na ikonu **Save configuration**.  
Otevře se dialogové okno pro export údajů ve formuláři.
6. Jako místo pro uložení zvolte externí jednotku **SAVERIS 2** a uložte zde údaje z formuláře (konfigurační údaje **WiFiConf\_Daten.xml**).
7. Odpojte USB kabel pro ukončení konfigurace záznamníku.

#### **Upozornění**

Konfigurační soubor můžete uložit také lokálně na Vašem počítači a tak konfigurovat další WIFI záznamníky ještě rychleji prostým zkopírováním konfiguračního souboru XML na externí jednotku (**Saveris 2**).

## 3 Licence

Společně se zakoupením systému Saveris 2 získáváte bezplatnou základní licenci Basic.

Některá měření jsou sice ve Vašem systému Saveris 2 zobrazována, ale nejsou aktivní, rozšířením Vaší licence na Advanced můžete tyto funkce aktivovat a používat.

V záhlaví je zobrazeno, kterou licenci právě používáte.

#### **Koupit licenci**

Kliknutím na indikátor licence v záhlaví se otevře obchod s licencemi, zde můžete zvolit a koupit rozšíření licence.

Nebo

Klikněte na symbol vedle příslušné neaktivní funkce měření  Upgrade. Tím se také otevře obchod s licencemi a můžete zakoupit rozšíření licence.

## 4 Aplikace testu Saveris 2

Bezplatná aplikace testu Saveris 2 Vám poskytuje praktické informace k uvádění do provozu, analýze sítě a přijímání zpráv Saveris 2 Push.



## **Popis fungování aplikace testo Saveris 2**

### **Uvedení do provozu**

Pomocí průvodce konfigurací je možné komfortní identifikace a výběr sítě Wifi, což umožňuje snadné a rychlé připojení záznamníku.

Příjemce Push:

Příjemci, kteří mají být upozorněni v případě, že je vydán alarm. Klikněte na kontrolní okénko před adresátem pro odeslání push zpráv.

Upozorňujeme Vás, že si na Vašem přístroji se systémem Android nebo IOS musíte nainstalovat bezplatnou aplikaci testo Saveris 2 App, abyste mohli přijímat push zprávy.

Abyste mohli použít jednoduché uvedení záznamníku do provozu pomocí aplikace Saveris 2 App, musíte záznamník přepnout do 5 min. režimu Hotspot stisknutím (5 sec.) ovládacího tlačítka.

Již nakonfigurovaný záznamník může být uveden opět do výrobního nastavení, delším stisknutím ovládacího tlačítka (> 30 sec.). Pokud při uvádění do provozu omylem stisknete ovládací tlačítko, můžete režim Hotspot přerušit krátkým vyjmutím baterií.



---

### **Pozor**

Při konfiguraci záznamníku pomocí aplikace testo Saveris 2 se Váš smartphone změní v Access Point a přednastavená konfigurace pro Access Point se změní. Po dokončení konfigurace je příp. nutné změny manuálně přizpůsobit.

---

### **Analýza sítě**

Pomocí analýzy sítě můžete předem analyzovat vaši Wifi síť, abyste zkontrolovali, zda jsou splněny předpoklady pro správné fungování záznamníku testo Saveris 2.

Navíc můžete dle potřeby vytvářet a zasílat stavové protokoly.



---

Upozorňujeme, že uvedení záznamníku do provozu a analýza sítě je z důvodu systémových omezení možné provádět pouze na přístrojích se systémem Android

---

### **Alarmy**

Pomocí aplikace testo můžete přijímat všechny alarmy Saveris 2 Push a zobrazovat jejich přehled.





▶ Aby bylo možné zajistit připojení, potřebujete tablet nebo smartphone s nainstalovanou aplikací testo. Aplikaci pro iOS přístroje najdete v AppStore a pro přístroje se systémem android v Play Store.

**Kompatibilita**

Požaduje iOS 8.3 nebo novější / android 4.3 nebo novější



▶ Push-alarmy se nezasílají dodatečně, pokud je smartphone vypnutý nebo služba operátora není k dispozici.

Dodavatel:  
Metroservis s.r.o.  
Kladenská 6  
Hostouň 27353



[www.ohausvahy.cz](http://www.ohausvahy.cz) [info@metroservis.cz](mailto:info@metroservis.cz)

## 5 WiFi záznamník



### 5.1 Technické údaje

#### 5.1.1 Specifická data měření

WiFi záznamník	T1	T2	T3	H1	H2
Číslo	0572 2001	0572 2002	0572 2003	0572 2004	0572 2005
Typ senzoru	1x NTC interní	2x NTC nebo externí dveřní kontakt	2x termočlánek typu K / J / T externí	1x NTC / vlhkost interní	1x NTC / vlhkost externí
Rozsah měření	-30 ... +50 °C	-50 ... +150 °C	K: -195 ... +1.350 °C J: -100 ... +750 °C T: -200 ... +40 0 °C	-30 ... +50 °C 0 ... 100 %rel. vlhk. <sup>1</sup>	specifický dle čidla
Přesnost ±1 Digit	± 0,5 °C	± 0,5 °C	± (0,5 °C + 0,5 % z měřené hodnoty)	± 0,5 °C ± 2 %rel.vlhk (při 25 °C, 2 ... 98 rel.vlhk.)	specifický dle čidla
Rozlišení	0,1 °C	0,1 °C	0,1 °C (-200 ... +999,9 °C) 1 °C (zbylý rozsah)	0,1 °C 0,1 %rel.vlhk	0,1 °C 0,1 %rel.vl hk

WiFi záznamník	T1	T2	T3	H1	H2
Číslo	0572 2031	0572 2032	0572 2033	0572 2034	0572 2035
Typ senzoru	1x NTC interní	2x NTC nebo externí dveřní kontakt	2x termočlánek typu K / J / T externí	1x NTC / vlhkost interní	1x NTC / vlhkost externí

<sup>1</sup> Není vhodné v prostředí se srážením vlhkosti. V případě trvalého používání v prostředí s vysokou vlhkostí vzduchu (>°80%rel.vlhk. při teplotě ≤ 30 °C po dobu > 12 hodin, >°60%rel.vlhk. při >°30°C po dobu >°12 hodin) nás prosím kontaktujte prostřednictvím ([www.testo-international.com](http://www.testo-international.com)).



WiFi záznamník	T1	T2	T3	H1	H2
Číslo	0572 2031	0572 2032	0572 2033	0572 2034	0572 2035
Rozsah měření	-30 ... +50 °C	-50 ... +150 °C	K: -195 ... +1.350 °C J: -100 ... +750 °C T: -200 ... +400 °C	-30 ... +50 °C 0 ... 100 %rel. vlhk. 1	specifický dle čidla
Přesnost ± 1 Digit	± 0,5 °C	± 0,3 °C	± (0,5 °C + 0,5 % z měřené hodnoty)	± 0,5 °C ± 2 %rel.vlhk. (při 25 °C, 2 ... 98 rel.vlhk.)	specifický dle čidla
Rozlišení	0,1 °C	0,1 °C	0,1 °C	0,1 °C 0,1 %rel.vlhk	specifický dle čidla

Saveris 2 wifi záznamníky jsou standardně dodávány s výstupním protokolem z výroby. U různých použití doporučujeme kalibraci záznamníku v intervalu 12 měsíců. Kalibraci provádí Testo s.r.o. nebo jiní certifikovaní poskytovatelé prostřednictvím jednoduchého servisního softwaru. Pro další informace kontaktujte Testo s.r.o.

## 5.1.2 Všeobecné údaje

Wifi záznamník	T1	T2	T3	H1	H2
Číslo	0572 2001	0572 2002	0572 2003	0572 2004	0572 2005
Provozní teplota	-30 ... +50 °C				
Skladovací teplota (bez baterií)	-40 ... +60 °C				
Třída ochrany	IP 65	IP 65	IP 54	IP 30	IP 54
Frekvence měření	1 min <sup>2</sup> ... 24 h (výchozí nastavení 15 minut)				
Komunikační interval	1 min ... 24 h (výchozí nastavení 15 minut)				
Paměť	10.000 Naměřených hodnot / kanál				

[www.ohausvahy.cz](http://www.ohausvahy.cz) [info@metroservis.cz](mailto:info@metroservis.cz)

<sup>2</sup> závisí na zakoupené licenci



Wifi záznamník	T1	T2	T3	H1	H2
Číslo	0572 2001	0572 2002	0572 2003	0572 2004	0572 2005
Životnost baterie	12 měsíců <sup>3</sup> při +25 °C, frekvenci měření 15 min, 30 min denní komunikační interval (8 h / den) a 120°min°noční komunikační interval <sup>4</sup> (16 h / den) při -30 °C a frekvenci měření 15 min, 30 min denní komunikační interval (8 h / den) a 120°min°noční komunikační interval (16 h / den) s bateriemi Energizer 0515 0572				
Elektrické napájení	4 x AA AIMn monočlánky Síťový napájecí zdroj volitelně pro teploty pod -10 °C používejte prosím baterie Energizer 0515 0572				
Rozměry	95 x 75 x 30,5 mm				
Hmotnost (vč. baterií)	240 g				
EN 12830 certifikováno	ano	ano	ne	ne	ne
Dveřní kontakt	ne	volitelně	ne	ne	ne
Nástěnný držák	Je součástí zásilky				

Wifi záznamník	T1	T2	T3	H1	H2
Číslo	0572 2031	0572 2032	0572 2033	0572 2034	0572 2035
Provozní teplota	-30 ... +50 °C				
Skladovací teplota (bez baterií)	-40 ... +60 °C				
Skladovací teplota (s vloženými bateriemi)	-10 ... +50 °C				
Skladovací teplota (s bateriemi Energizer, Li-ion)	-40 ... +60 °C				
Třída ochrany	IP 65	IP 65	IP 54	IP 30	IP 54
Frekvence měření	1 min <sup>5</sup> ... 24 h (výchozí nastavení 15 minut)				

<sup>3</sup> typická hodnota, závisí na spojení WLAN

<sup>4</sup> Úsporný provoz

<sup>5</sup> závisí na zakoupené licenci



Wifi záznamník	T1	T2	T3	H1	H2
Číslo	0572 2031	0572 2032	0572 2033	0572 2034	0572 2035
Komunikační interval	1 min ... 24 h (výchozí nastavení 15 minut)				
Paměť	10.000 Naměřených hodnot / kanál				
Životnost baterie	12 měsíců <sup>6</sup> při +25 °C, frekvenci měření 15 min, 30 min denní komunikační interval (8 h / den) a 120°min°noční komunikační interval <sup>7</sup> (16 h / den) při -30 °C a frekvenci měření 15 min, 30 min denní komunikační interval (8 h / den) a 120°min°noční komunikační interval (16 h / den) s bateriemi Energizer 0515 0572				
Elektrické napájení	4 x AA AIMn monočlásky Síťový napájecí zdroj volitelně pro teploty pod -10 °C použijte prosím baterie Energizer 0515 0572				
Rozměry	95 x 75 x 30,5 mm	95 x 75 x 30,5 mm	95 x 75 x 30,5 mm	115 x 82 x 31,5 mm	95 x 75 x 30,5 mm
Hmotnost (vč. baterií)	240 g				
EN 12830 certifikováno	Ano	Ano	ne	ne	ne
Dveřní kontakt	Ne	Volitelně	ne	ne	ne
Nástěnný držák	Je součástí zásilky				



### Upozornění

Prosíme Vás, abyste dbali na skutečnost, že je nezbytné provádět každoročně kontrolu dle EN 12830 a kalibraci dle EN 13486. Bližší informace Vám rádi sdělíme na vyžádání.

## 1.1.1 Data specifická pro wifi spojení

Wifi záznamník	T1	T2	T3	H1	H2
Číslo	0572 2001	0572 2002	0572 2003	0572 2004	0572 2005
Vysílací kmitočet	2,4 GHz (IEEE 802.11 b/g/n)				
Základní metoda zakódování	WEP, WPA (TKIP), WPA2 (TKIP, AES, CCMP)				

<sup>6</sup> typická hodnota, závisí na spojení WLAN

<sup>7</sup> Ušporný provoz



Wifi záznamník	T1	T2	T3	H1	H2
Číslo	0572 2031	0572 2032	0572 2033	0572 2034	0572 2035
Vysílací kmitočet	2,4 GHz (IEEE 802.11 b/g/n/x)				
Základní metoda zakódování	WEP, WPA (TKIP), WPA2 (TKIP, AES, CCMP)				
WPA2 Enterprise	EAP-TLS, EAP-TTLS-TLS, EAP-TTLS-MSCHAPv2, EAP-TTLS-PSK, EAP-PEAP0-TLS, EAP-PAP0-MSCHAPv2, EAP-PEAP0-PSK, EAP-PEAP1-TLS, EAP-PEAP1-MSCHAPv2, EAP-PEAP1-PSK				

### 5.1.3 Technické požadavky pro zabezpečení wifi Porty

WIFI záznamníky testu Saveris 2 používají protokol MQTT, který komunikuje přes Port TCP 1883<sup>8</sup> nebo 8883<sup>9</sup>.

Navíc je nezbytné provést následující uvolnění portů UDP:

- Port 53 (DNS dekódování názvu)
- Port 123 (NTP synchronizace času)

Všechny porty musí komunikovat pouze směrem ven ke cloudu. Není potřeba obousměrné povolení pro porty.

#### Ping

Default-Gateway, který je snímači předán přes DHCP nebo manuálně, musí odpovědět na PING požadavek z wifi záznamníku.



#### Upozornění

Při první konfiguraci lze zvolit, zda má být použito DHCP nebo statické IP (pro nastavení zvolte expertní režim)

#### Aplikace testu Saveris 2

Aplikace testu Saveris 2 je dostupná z běžného, aktuálního prohlížeče (www). Přitom se používají standardní TCP-porty http (80) a https (443).

### 5.1.4 Technické schválení

Prosím respektujte následující informace ohledně schválení produktu ve Vaší zemi.

<sup>8</sup> Pro číslo výrobku: 0572 2001, 0572 2002, 0572 2003, 0572 2004, 0572 2005

<sup>9</sup> Pro číslo výrobku: 0572 2031, 0572 2032, 0572 2033, 0572 2034, 0572 2035



### 5.1.4.1 Evropská unie, země EFTA

T1 (0572 2001):



#### EG-Konformitätserklärung

#### EC declaration of conformity

Für die nachfolgend bezeichneten Produkte:

We confirm that the following products:

**testo Saveris 2 – T1**

Best. Nr.: / Order No.: 0572 2001

wird bestätigt, daß sie den wesentlichen Schutzanforderungen entsprechen, die in der Richtlinie des Rates zur Angleichung der Rechtsvorschriften der Mitgliedstaaten über die **elektromagnetische Verträglichkeit** (2014/30/EU) festgelegt sind.

corresponds with the main protection requirements which are fixed in the EEC "Council Directive 2014/30 EU on the approximation of the laws of the member states relating to electromagnetic compatibility" The declaration applies to all samples of the above mentioned product.

Zur Beurteilung der Erzeugnisse hinsichtlich elektromagnetischer Verträglichkeit wurden folgende Normen herangezogen:

*For assessment of the product following standards have been called upon:*

**Standards:**

**ETSI EN 300 328 V1.8.1: 2012  
ETSI EN 301 489-01 V1.9.2: 2011  
ETSI EN 301 489-17 V2.2.1: 2012**

Diese Erklärung wird für:

*This declaration is given in responsibility for.*

**Testo AG**  
Postfach / P. O. Box 1140  
79849 Lenzkirch / Germany  
[www.testo.com](http://www.testo.com)



abgegeben durch / by:

Dr. Jörk Hebenstreit  
(Name / name)

Uwe Haury  
(Name / name)

Managing Director  
(Stellung im Betrieb des Herstellers)  
(Position in the company of the manufacturer)

Head of Electrical Engineering  
(Stellung im Betrieb des Herstellers)  
(Position in the company of the manufacturer)

Lenzkirch, 01.10.2014  
(Ort, Datum / place, date)

Der Hersteller betreibt ein zertifiziertes Qualitätssicherungssystem nach DIN ISO 9001

*The manufacturer operates a certified quality assurance system according to DIN ISO 9001*

(Rechtsgültige Unterschrift)  
(Legally valid signature)

(Rechtsgültige Unterschrift)  
(Legally valid signature)



T2 (0572 2002):



**EG-Konformitätserklärung**

**EC declaration of conformity**

Für die nachfolgend bezeichneten Produkte:

We confirm that the following products.

**testo Saveris 2 – T2**

Best. Nr.: / Order No.: 0572 2002

wird bestätigt, daß sie den wesentlichen Schutzanforderungen entsprechen, die in der Richtlinie des Rates zur Angleichung der Rechtsvorschriften der Mitgliedstaaten über die **elektromagnetische Verträglichkeit** (2014/30/EU) festgelegt sind.

corresponds with the main protection requirements which are fixed in the EEC "Council Directive 2014/30 EU on the approximation of the laws of the member states relating to electromagnetic compatibility". The declaration applies to all samples of the above mentioned product.

Zur Beurteilung der Erzeugnisse hinsichtlich elektromagnetischer Verträglichkeit wurden folgende Normen herangezogen:

For assessment of the product following standards have been called upon:

**Standards:**

**ETSI EN 300 328 V1.8.1: 2012  
ETSI EN 301 489-01 V1.9.2: 2011  
ETSI EN 301 489-17 V2.2.1: 2012**

Diese Erklärung wird für:

This declaration is given in responsibility for:

**Testo AG**  
Postfach / P.O. Box 1140  
79849 Lenzkirch / Germany  
[www.testo.com](http://www.testo.com)

abgegeben durch / by:

Dr. Jörk Hebenstreif  
(Name / name)

Uwe Haury  
(Name / name)

Managing Director  
(Stellung im Betrieb des Herstellers)  
(Position in the company of the manufacturer)

Head of Electrical Engineering  
(Stellung im Betrieb des Herstellers)  
(Position in the company of the manufacturer)

Lenzkirch, 02.10.2014  
(Ort, Datum / place, date)

(Rechtsgültige Unterschrift)  
(Legally valid signature)

(Rechtsgültige Unterschrift)  
(Legally valid signature)



Der Hersteller betreibt ein zertifiziertes Qualitätssicherungssystem nach DIN ISO 9001

The manufacturer operates a certified quality assurance system according to DIN ISO 9001





T3 (0572 2003):

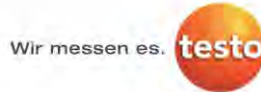

**EG-Konformitätserklärung**

**EC declaration of conformity**

Für die nachfolgend bezeichneten Produkte:

We confirm that the following products:

**testo Saveris 2 – T3**

Best. Nr.: / Order No.: 0572 2003

wird bestätigt, daß sie den wesentlichen Schutzanforderungen entsprechen, die in der Richtlinie des Rates zur Angleichung der Rechtsvorschriften der Mitgliedstaaten über die **elektromagnetische Verträglichkeit** (2014/30/EU) festgelegt sind.

corresponds with the main protection requirements which are fixed in the EEC "Council Directive 2014/30 EU on the approximation of the laws of the member states relating to electromagnetic compatibility" The declaration applies to all samples of the above mentioned product.

Zur Beurteilung der Erzeugnisse hinsichtlich elektromagnetischer Verträglichkeit wurden folgende Normen herangezogen:

For assessment of the product following standards have been called upon:

**Standards:**

**ETSI EN 300 328 V1.8.1: 2012**  
**ETSI EN 301 489-01 V1.9.2: 2011**  
**ETSI EN 301 489-17 V2.2.1: 2012**

Diese Erklärung wird für:

*This declaration is given in responsibility for:*

**Testo AG**  
**Postfach / P.O. Box 1140**  
**79849 Lenzkirch / Germany**  
**www.testo.com**



abgegeben durch / by:

Dr. Jörk Hebenstreit  
(Name / name)

Uwe Haury  
(Name / name)

Managing Director  
(Stellung im Betrieb des Herstellers)  
(Position in the company of the manufacturer)

Head of Electrical Engineering  
(Stellung im Betrieb des Herstellers)  
(Position in the company of the manufacturer)

Der Hersteller betreibt ein zertifiziertes Qualitätssicherungssystem nach DIN ISO 9001

The manufacturer operates a certified quality assurance system according to DIN ISO 9001

Lenzkirch, 02.10.2014  
(Ort, Datum / place, date)

(Rechtsgültige Unterschrift)  
(Legally valid signature)

(Rechtsgültige Unterschrift)  
(Legally valid signature)



H1 (0572 2004):



Wir messen es. 

**EG-Konformitätserklärung**

**EC declaration of conformity**

Für die nachfolgend bezeichneten Produkte:

We confirm that the following products:

**testo Saveris 2 – H1**

Best. Nr.: / Order No.: 0572 2004

wird bestätigt, daß sie den wesentlichen Schutzanforderungen entsprechen, die in der Richtlinie des Rates zur Angleichung der Rechtsvorschriften der Mitgliedstaaten über die **elektromagnetische Verträglichkeit** (2014/30/EU) festgelegt sind.

Zur Beurteilung der Erzeugnisse hinsichtlich elektromagnetischer Verträglichkeit wurden folgende Normen herangezogen:

**Standards:**

corresponds with the main protection requirements which are fixed in the EEC "Council Directive 2014/30 EU on the approximation of the laws of the member states relating to electromagnetic compatibility". The declaration applies to all samples of the above mentioned product.

*For assessment of the product following standards have been called upon:*

**ETSI EN 300 328 V1.8.1: 2012  
ETSI EN 301 489-01 V1.9.2: 2011  
ETSI EN 301 489-17 V2.2.1: 2012**

Diese Erklärung wird für:

*This declaration is given in responsibility for:*

**Testo AG  
Postfach / P.O. Box 1140  
79849 Lenzkirch / Germany  
www.testo.com**



abgegeben durch / by:

Dr. Jörk Hebenstreit  
(Name / name)

Uwe Haury  
(Name / name)

Managing Director  
(Stellung im Betrieb des Herstellers)  
(Position in the company of the manufacturer)

Head of Electrical Engineering  
(Stellung im Betrieb des Herstellers)  
(Position in the company of the manufacturer)

Lenzkirch, 01.10.2014  
(Ort, Datum / place, date)

Der Hersteller betreibt ein zertifiziertes Qualitätssicherungssystem nach DIN ISO 9001

*The manufacturer operates a certified quality assurance system according to DIN ISO 9001*

  
(Rechtsgültige Unterschrift)  
(Legally valid signature)

  
(Rechtsgültige Unterschrift)  
(Legally valid signature)



H2 (0572 2005):



**EG-Konformitätserklärung**

**EC declaration of conformity**

Für die nachfolgend bezeichneten Produkte:

We confirm that the following products:

**testo Saveris 2 – H2**

Best. Nr.: / Order No.: 0572 2005

wird bestätigt, daß sie den wesentlichen Schutzanforderungen entsprechen, die in der Richtlinie des Rates zur Angleichung der Rechtsvorschriften der Mitgliedstaaten über die **elektromagnetische Verträglichkeit** (2014/30/EU) festgelegt sind.

corresponds with the main protection requirements which are fixed in the EEC "Council Directive 2014/30 EU on the approximation of the laws of the member states relating to electromagnetic compatibility" The declaration applies to all samples of the above mentioned product.

Zur Beurteilung der Erzeugnisse hinsichtlich elektromagnetischer Verträglichkeit wurden folgende Normen herangezogen:

For assessment of the product following standards have been called upon:

**Standards:**

**ETSI EN 300 328 V1.8.1: 2012  
ETSI EN 301 489-01 V1.9.2: 2011  
ETSI EN 301 489-17 V2.2.1: 2012**

Diese Erklärung wird für:

*This declaration is given in responsibility for:*

**Testo AG  
Postfach / P.O. Box 1140  
79849 Lenzkirch / Germany  
www.testo.com**

abgegeben durch / by:

Dr. Jörk Hebenstreit  
(Name / name)

Uwe Haury  
(Name / name)

Managing Director  
(Stellung im Betrieb des Herstellers)  
(Position in the company of the manufacturer)

Head of Electrical Engineering  
(Stellung im Betrieb des Herstellers)  
(Position in the company of the manufacturer)

Lenzkirch, 02.10.2014  
(Ort, Datum / place, date)



Der Hersteller betreibt ein zertifiziertes Qualitätssicherungssystem nach DIN ISO 9001

The manufacturer operates a certified quality assurance system according to DIN ISO 9001

(Rechtsgültige Unterschrift)  
(Legally valid signature)

(Rechtsgültige Unterschrift)  
(Legally valid signature)



### 5.1.4.2 USA / Kanada

Toto zařízení splňuje podmínky části 15C směrnic FCC a Industrie Canada RSS-210 (přepracovaná verze 8). Uvedení zařízení do provozu je vázáno následujícími dvěma podmínkami: (1) Tento přístroj nesmí zapříčinit nebezpečné poruchy a (2) tento přístroj musí monitorovat poruchy, přestože mohou mít nepříznivé účinky pro provoz.

#### USA

Contains FCC ID: N8NLS4WF0459

T1 FCC ID: 2ACVD-05722031

T2 FCC ID: 2ACVD-05722032

T3 FCC ID: 2ACVD-05722033

H1 FCC ID: 2ACVD-05722034

H2 FCC ID: 2ACVD-05722035

T1 FCC ID: WAF-0572203X

T2 FCC ID: WAF-0572203X

T3 FCC ID: WAF-0572203X

H1 FCC ID: WAF-05722034

H2 FCC ID: WAF-0572203X

#### Kanada

Contains IC: 21461-LSD4WF0459

T1 IC: 12231A-05722031

T2 IC: 12231A-05722032

T3 IC: 12231A-05722033

H1 IC: 12231A-05722034

H2 IC: 12231A-05722035

T1 IC: 6127B-0572203X

T2 IC: 6127B-0572203X

T3 IC: 6127B-0572203X

H1 IC: 6127B-05722034

H2 IC: 6127B-0572203X

### 5.1.4.3 Japonsko

T1 (0572 2001):   204-440017

T2 (0572 2002):   204-440018

T3 (0572 2003):   204-440019

**R****204-440020**

H1 (0572 2004):

**R****204-440021**

H2 (0572 2005):

#### 5.1.4.4 Austrálie

**E 1561**

#### 5.1.4.5 Čína

T1 (0572 2001): CMIIT ID: 2014DP5734

T2 (0572 2002): CMIIT ID: 2014DP5735

T3 (0572 2003): CMIIT ID: 2014DP5736

H1 (0572 2004): CMIIT ID: 2014DP5732

H2 (0572 2005): CMIIT ID: 2014DP5733

#### 5.1.4.6 Korea



Model přístroje	Saveris 2 T1	Saveris 2 T2	Saveris 2 T3	Saveris 2 H1	Saveris 2 H2
Identifikační číslo	MSIP-CRM-Toi-Saveris2T1	MSIP-CRM-Toi-Saveris2T2	MSIP-CRM-Toi-Saveris2T3	MSIP-CRM-Toi-Saveris2H1	MSIP-CRM-Toi-Saveris2H2
Žadatel	Testo Instruments (Shenzhen) Co., Ltd.				
Výrobce	Testo Instruments (Shenzhen) Co., Ltd.				
Země výroby	Čína				
Upozornění	해당 무선설비가 전파혼신 가능성이 있으므로 인명안전과 관련된 서비스는 할 수 없음				

#### 5.1.4.7 Rusko

Technické schválení je k dispozici.

#### 5.1.4.8 Chile

Technické schválení je k dispozici.

#### 5.1.4.9 Singapur

Technické schválení je k dispozici.

#### 5.1.4.10 Ukrajina

Technické schválení je k dispozici.

### 5.1.4.11 Spojené arabské emiráty

Technické schválení je k dispozici.





## 5.1.5 Technické schválení (2016)

### Approval and Certification

Product	Saveris 2 T1 (2016) Saveris 2 T2 (2016) Saveris 2 T3 (2016) Saveris 2 H1 (2016) Saveris 2 H2 (2016)
Mat.-No.	0572 2031 0572 2032 0572 2033 0572 2034 0572 2035
Date	04.05.2017

**i** The use of the wireless module is subject to the regulations and stipulations of the respective country of use, and the module may only be used in countries for which a country certification has been granted. The user and every owner has the obligation to adhere to these regulations and prerequisites for use, and acknowledges that the re-sale, export, import etc. in particular in countries without wireless permits, is his responsibility.

Country	Comments
Canada	Contains IC : 21461-LSD4WF0459  T1, T2, T3, H2: IC: 6127B-0572203X H1: IC: 6127B-05722034  IC Warnings

<p>Europa + EFTA</p>	  The EU Declaration of Conformity can be found on the testo homepage <a href="http://www.testo.com">www.testo.com</a> under the product specific downloads.  <b>EU countries:</b> Belgium (BE), Bulgaria (BG), Denmark (DK), Germany (DE), Estonia (EE), Finland (FI), France (FR), Greece (GR), Ireland (IE), Italy (IT), Latvia (LV), Lithuania (LT), Luxembourg (LU), Malta (MT), Netherlands (NL), Austria (AT), Poland (PL), Portugal (PT), Romania (RO), Sweden (SE), Slovakia (SK), Slovenia (SI), Spain (ES), Czech Republic (CZ), Hungary (HU), United Kingdom (GB), Republic of Cyprus (CY).  <b>EFTA countries:</b> Iceland, Liechtenstein, Norway, Switzerland
<p>Japan</p>	  211-160704  Japan Information
<p>South Korea</p>	 T1: MSIP-CRM-te2-05722031 T2: MSIP-CRM-te2-05722032 T3: MSIP-CRM-te2-05722033 H1: MSIP-CRM-te2-05722034 H2: MSIP-CRM-te2-05722035  KCC Warning
<p>USA</p>	Contains FCC ID: N8NLS4WF0459  T1, T2, T3, H2: FCC ID: WAF-0572203X H1: FCC ID: WAF-05722034  FCC Warnings

Wi-Fi-Module	Feature		Values	
	WLAN Range	100 m		
	WLAN type	LSD4WF0459-01D0		
	WLAN radio class	Accord with the standard of IEEE 802.11b/g/n		
	Company	Lierda Technology Group co., LTD		
	RF Band	2412-2472MHz		
	Transmitter Power	13.42dBm		
EN 12830	Acc. to EN 12830 -S,T,A,C,D,1, -25...+25°C			

### IC Warnings

This instrument complies with Part 15C of the FCC Rules and Industry Canada RSS-210 (revision 8). Commissioning is subject to the following two conditions:

- (1) This instrument must not cause any harmful interference and
- (2) this instrument must be able to cope with interference, even if this has undesirable effects on operation.

Cet appareil satisfait à la partie 15C des directives FCC et au standard Industrie Canada RSS-210 (révision 8). Sa mise en service est soumise aux deux conditions suivantes :

- (1) cet appareil ne doit causer aucune interférence dangereuse et
- (2) cet appareil doit supporter toute interférence, y compris des interférences qui provoquerait des opérations indésirables.

### FCC Warnings

Information from the FCC (Federal Communications Commission)

#### **For your own safety**

Shielded cables should be used for a composite interface. This is to ensure continued protection against radio frequency interference.

#### **FCC warning statement**

This equipment has been tested and found to comply with the limits for a Class C digital device, pursuant to Part 15 of the FCC Rules. These limits are designed to provide reasonable protection against harmful interference in a residential installation. This equipment generates, uses and can radiate radio frequency energy and, if not installed and used in accordance with the instructions, may cause harmful interference to radio communications. However, there is no guarantee that interference will not occur in a particular installation. If this equipment does cause harmful interference to radio or television reception, which can be determined by turning the equipment off and on, the user is encouraged to try to correct the interference by one or more of the following measures:

- Reorient or relocate the receiving antenna.



- Increase the separation between the equipment and receiver.
- Connect the equipment into an outlet on a circuit different from that to which the receiver is connected.
- Consult the dealer or an experienced radio/TV technician for help.

**Caution**

Changes or modifications not expressly approved by the party responsible for compliance could void the user's authority to operate the equipment. Shielded interface cable must be used in order to comply with the emission limits.

**Warning**

This device complies with Part 15 of the FCC Rules.

Operation is subject to the following two conditions:

- (1) this device may not cause harmful interference, and
- (2) this device must accept any interference received, including interference that may cause undesired operation.

**Japan Information**

当該機器には電波法に基づく、技術基準適合証明等を受けた特定無線設備を装着している。

**KCC Warning**

해당 무선 설비는 운용 중 전파혼신 가능성이 있음.



## 5.2 Bezpečnost a životní prostředí

### 5.2.1 Všeobecné bezpečnostní pokyny

- Výrobek používejte jedině řádně a k určenému účelu a v mezích parametrů předepsaných v technických údajích. Nepoužívejte násilí.
- Neuvádějte přístroj do provozu pokud jsou na krytu patrné známky poškození.
- Používejte pouze součásti příslušenství a čidla, které jsou nakonfigurované pro Saveris 2.
- Nebezpečí mohou vycházet také z měřených zařízení resp. prostoru měření: Při provádění měření dodržujte příslušné místní bezpečnostní předpisy.
- Údaje o teplotě na sondách/čidlech se týkají pouze rozsahu měření senzorky. Nevystavujte rukojeti a přívodní vedení teplotám nad 70 °C (158 °F), pokud není použit při vyšších teplotách výslovně dovolené.
- Neprovádějte kontaktní měření na neizolovaných živých dílech.
- Neskladujte výrobek společně s rozpouštědly. Nepoužívejte vysoušecí prostředky.
- Na tomto přístroji provádějte pouze údržbové práce a opravy, které jsou popsány v dokumentaci. Dodržujte přitom předepsané pracovní kroky. Používejte pouze originální náhradní díly Testo.

### 5.2.2 Bezpečnostní pokyny pro pacienty s kardiostimulátorem nebo implantovaným kardiostimulátorem

- Zacházejte s magnetickou deskou držáku na stěnu opatrně a uchovávejte ji na bezpečném místě.
- Udržujte magnetickou desku držáku na stěnu v minimální vzdálenosti 20 cm od implantátu.

### 5.2.3 Baterie

- Neodborné používání baterií může způsobit poškození baterií, přivodit zranění elektrickým proudem, požárem nebo únikem chemických kapalin.
- Vkládejte přiložené baterie pouze podle pokynů v návodu k obsluze.
- Zabraňte zapojení baterií na krátko.
- Nerozebírejte baterie a neupravujte je.
- Nevystavujte baterie silným nárazům, vodě, ohni ani teplotám nad 60°C.
- Neskladujte baterie v blízkosti kovových předmětů.
- V případě kontaktu s kapalinou baterie: Důkladně vymyjte postižené oblasti vodou a případně se poraďte s lékařem.



- Nepoužívejte netěsnící nebo poškozené baterie.

## 5.2.4 Ochrana životního prostředí

- Vybité baterie zlikvidujte podle platných zákonných ustanovení.
- Na konci životnosti rozřídte součásti výrobku do děleného odpadu z elektrických a elektronických přístrojů (dodržujte místní předpisy) nebo vraťte výrobek k likvidaci firmě Testo.

## 5.3 Nástěnný držák



### Upozornění

Záznamník smí být montován pouze ve svislé poloze. Přitom musí být přípojky nastaveny směrem dolů. U Záznamníků s displejem musíte přihlídnout ke směru čtení. V jiném případě může dojít ke zkreslení přesnosti měření.

Nástěnný držák poskytuje bezpečné uchycení wifi záznamníku.

Materiál k upevnění není součástí dodávky. Zvolte vhodný materiál k upevnění podle místa, kde chcete přístroj upevnit.

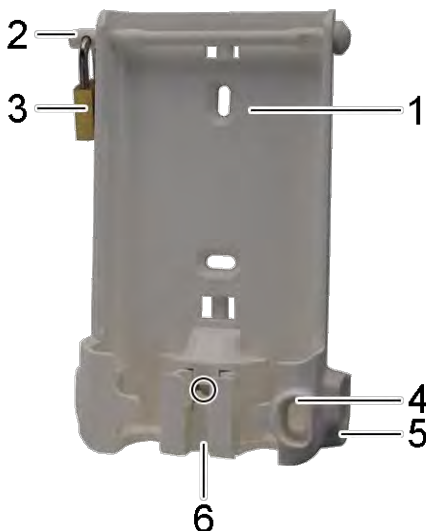

(Lze použít s: 0527 2001, 0527 2002, 0527 2003, 0527 2004, 0527 2005, 0527 2031, 0527 2032, 0527 2033, 0527 2035)

- 1 Nástěnný držák s otvory pro upevňovací materiál (šrouby a vázací páska)
- 2 Zajišťovací svorník

Dodavatel: Metroservis s.r.o. Kladenská 6 Hostouň 27353



- 3 Zámek
- 4 Ukládací přihrádka ucpávka zásuvky USB
- 5 Ukládací přihrádka ucpávka zásuvky pro čidlo (vlevo/ vpravo)
- 6 Držák USB kabelu, k vyklopení: stiskněte pomocí šroubováku na místo označené kroužkem a držák kabelu vysuňte směrem dolů.



(Lze použít s: 0572 2034)

- 1 Nástěnný držák
- 2 Záznamník
- 3 Odjišťovací nástroj
- 4 Magnetická deska (lze objednat dodatečně, Objednací číslo: 0554 2001)

- Zavedte odjišťovací nástroj do odjišťovacího otvoru.
- Vytáhněte záznamník z držáku na stěnu směrem nahoru.

Dodavatel:  
Metroservis s.r.o.  
Kladenská 6  
Hostouň 27353



www.ohausvahy.cz info@metroservis.cz

## 5.4 Zobrazovací a ovládací prvky

### 5.4.1 Přehled

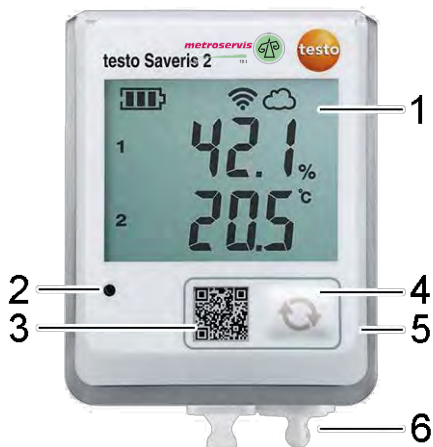

- 1 Displej
- 2 LED kontrolka, bliká červeně v případě alarmu
- 3 QR kód pro přímé otevření dat přístroje na Testo-Cloud
- 4 Obslužné tlačítko pro manuální spuštění přenosu dat
- 5 Příhrádka na baterie (zadní strana)
- 6 Zásuvka USB a zásuvka pro čidla (spodní strana, specifické podle přístroje)

### 5.4.2 Symboly na displeji

Symbol	Popis
	Kapacita baterie 75 % ... 100 %
	Kapacita baterie 50 % ... 74 %
	Kapacita baterie 25 % ... 49 %
	Kapacita baterie 5 % ... 24 %, symbol bliká: Kapacita baterie < 5 %
	Externí elektrické napájení (přes zásuvku USB)

Symbol	Popis
	Síla WLAN signálu 100 %
	Síla WLAN signálu 75 %
	Síla WLAN signálu 50 %
	Síla WLAN signálu 25 %
	Trvale svítí - je navázáno datové spojení s Testo-Cloud, Bliká - navazuje se datové spojení s Testo-Cloud
	Hlášení poplachu
<b>1</b>	Měřicí kanál 1
<b>2</b>	Měřicí kanál 2
	Stav alarmu: byla překročena horní mez
	Stav alarmu: pokles hodnoty pod dolní mez

### 5.4.3 LED-Zobrazení – Konfigurace

LED-Zobrazení	Popis
Online záznamník krátce (200 ms) zabliká každých 30 sec zeleně.	Online-záznamník je v pohotovostním režimu, v online záznamníku ještě není uložena konfigurace.
Online záznamník bliká zeleně v intervalu jedné vteřiny.	Online záznamník se nachází v režimu konfigurace a je možné jej během 5 minut po aktivaci konfigurovat.
Online záznamník zabliká po konfiguraci 3 krát dlouze červeně.	SSID/Account ID není správný.
Online záznamník zabliká 1 krát dlouze (1 sec) červeně.	Online-záznamník nebyl během 5 min nakonfigurován.
Online záznamník zabliká po konfiguraci 2 krát dlouze červeně.	Online záznamník nenavázal spojení s Access Point.
Online záznamník zabliká 2 krát krátce zeleně.	Konfigurace proběhla úspěšně, online záznamník je spojen s cloudem a přepne se do režimu měření.

### 5.4.4 LED-Zobrazení – Provoz

LED-Zobrazení	Popis
---------------	-------



LED-Zobrazení	Popis
Již nakonfigurovaný online záznamník zabliká 2 krát krátce červeně.	Online záznamník nenavázal spojení s Access Point, naměřená data není možné přenést na cloud.
Online záznamník zabliká 1 krát dlouze zeleně.	Online záznamník provedl jedno měření.
Online záznamník zabliká 1 krát dlouze červeně.	Online záznamník identifikoval alarm.
Online záznamník zabliká 2 krát krátce zeleně.	Naměřená data byla úspěšně přenesena na cloud, záznamník se opět nachází v cyklu měření.
Online záznamník zabliká 4 krát dlouze červeně.	Stiskněte krátce (< 1 sec) tlačítko na přední straně záznamníku. Pokud online záznamník opět zabliká 4 krát červeně, jsou vybité baterie a musí být vyměněny.
Online-záznamník bliká střídavě červeně / zeleně.	Provede se aktualizace firmwaru.

## 6 Uživatelská plocha

The screenshot shows the 'testo Saveris 2' web interface. At the top, there is a navigation bar with the logo, system status ('Slav systému'), and user information ('Account Owner'). Below this is a secondary bar with menu items: 'Řídicí panel', 'Analýza & Zprávy', 'Alarmy', and 'Konfigurace'. The main content area is split into two columns: 'Měřicí místa' (Measurement locations) and 'Aktivní alarmy' (Active alarms). The 'Měřicí místa' section contains a table with columns for status, location, group, last value, and last measurement. A detailed view for location 'H2\_45800848' is shown below, including battery status (100%), external power, and sensor details. The 'Aktivní alarmy' section shows an active alarm for the same location, triggered by a temperature threshold. The footer contains copyright information (© 2015 Testo AG) and contact details for Metroservis s.r.o.

- 1 Systémové informace a informace o stavu (viz strana 42)
- 2 Panel příkazů (viz strana 41)

- 3 Správa uživatelů (viz strana 40)
- 4 Nabídková lišta s hlavními menu:
  - Řídicí panel (viz strana 32)
  - Analýza & Zprávy (viz strana 32)
  - Alarmy (viz strana 33)
  - Konfigurace (viz strana 36)
- 5 Oblast zobrazení

## 7 Řídicí panel

Řídicí panel je úvodní strana. Poskytuje přehled nejdůležitějších systémových dat: **Místa měření** a **Aktivní alarmy**.

### 7.1 Měřicí místa

Zobrazí se krátké informace o všech místech měření.

Klikněte na symbol , pokud chcete zobrazit další informace.

### 7.2 Aktivní alarmy

Zobrazí se krátká informace o všech aktivních alarmech a systémových varováních. Nepřečtené alarmy a systémová varování jsou zobrazena **tučně**.

Klikněte na symbol , pokud chcete zobrazit další informace.

Při zobrazení podrobných informací se hlášení alarmu / systémové varování označí jako „přečtené“ a počítadlo alarmů se sníží o jednu položku.

## 8 Analýza & Zprávy

### 8.1 Automatické zprávy

Automatické zprávy jsou pravidelně automaticky generovány systémem jen při licenci Advanced (vygenerované zprávy) podle nastavení určených uživatelem (Nastavení výkazů).

#### Vytvoření automatické zprávy

1. Klikněte na plochu tlačítka **Vytvořit automatickou zprávu**.
2. Zadejte požadovaná data pro vytvoření automatické zprávy.

Následující nastavení je možné zvolit a upravit:

- **Název zprávy:** Označení automatické zprávy.





- **Místa měření pro zprávu:** Místa měření, která jsou použita při generování zprávy klikněte na zaškrťovací políčko před označením kanálu.
  - **Kolikrát má být zpráva vytvořena?:** Interval, ve kterém mají být generovány zprávy. Zvolte interval pro vytváření zpráv ve vysouvací nabídce.
  - **Formát souboru:** Formát souboru, ve kterém mají být zprávy generovány. Zvolte formát souboru ve vysouvací nabídce.
  - **Náhledy dat:** Náhledy dat pro zobrazení ve zprávě. Klikněte na zaškrťovací políčko před označením náhledu dat.
    - **Dodatečně zaslat report emailem:** Kromě ukládání lze **Vygenerované zprávy** zasílat e-mailem. Klikněte na zaškrťovací políčko pro otevření zadávací masky pro e-mailové adresy.
3. Klikněte na plochu tlačítka **Vytvořit automatickou zprávu**.

První zpráva bude vytvořena následující den.

### **Vygenerované zprávy**

Zobrazí se krátké informace k již vygenerovaným zprávám.

- Klikněte na symbol ►, pokud chcete zobrazit další informace.
- Klikněte na ikonu **Download**, pokud chcete stáhnout zprávu.
- Klikněte na ikonu **Upravit tuto sérii zpráv**, pokud chcete zobrazit nebo upravit nastavení.

### **Nastavení výkazů**

Již vytvořené automatické zprávy jsou zobrazeny v tabulce.

- Klikněte na ikonu **Akce** a následně na **Upravit**, pokud chcete zobrazit nebo upravit nastavení.
- Klikněte na ikonu **Akce** a následně na **Vymazat**, pokud chcete vymazat automatickou zprávu.

## **9 Alarmy**

### **9.1 Seznam alarmů**

#### **Zobrazení alarmů**

Zobrazí se krátké informace o všech vydaných alarmech a systémových varováních. Nepřečtené alarmy a systémová varování jsou zobrazena **tučně**.

Zobrazení lze omezit podle následujících vlastností:

- Podle skupiny místa měření / místa měření: Klikněte na zaškrťovací políčko před skupinou místa měření / místem měření.
- Podle data / času: Klikněte na datum spuštění / datum ukončení a zvolte datum spuštění / čas spuštění a datum ukončení / čas ukončení.

## Podrobné informace o alarmech

Klikněte na symbol , pokud chcete zobrazit další informace.

Při zobrazení podrobných informací se hlášení alarmu / systémové varování označí jako „přečtené“ a počítadlo alarmů se sníží o jednu položku.

Klikněte na ikonu **Označit vše jako přečtené**, pro označení všech výstražných hlášení coby „přečtených“.

## 9.2 Nastavení alarmu

### Vytvořit a zobrazit nastavení alarmu

- Klikněte na plochu tlačítka **+ Nové nastavení alarmu**, pokud chcete vytvořit nové nastavení alarmu.

Již existující nastavení alarmu jsou zobrazována pod plochou tlačítka.

- Klikněte na název nastavení alarmu, pokud je chcete zobrazit.

### Nakonfigurovat a upravovat zobrazená nastavení alarmu

Následující nastavení je možné zvolit a upravit:

- **Název:** Označení nastavení alarmu (Povinné pole).
- **Měřicí místa:** Skupina měřících míst / měřící místo, které má být hlídáno. Klikněte na zaškrťovací políčko před skupinou místa měření / místem měření.
- **Mezní hodnota pro alarm 1 a 2:** je možné stanovit různé rozsahy mezních hodnot pro různá časová období.
- **Dolní mezi, horní mez:** jsou hodnoty, které mají být sledovány.
- **Zpoždění alarmu:** Minimální doba překročení mezní hodnoty, než je vydán alarm.



Časové intervaly mezi jednotlivými měřeními (takt měření) by měly být menší než zpoždění alarmu (např.: takt měření = 5 minut, zpoždění alarmu = 15 minut).

- **Časové ovládání:** Zde si zvolte individuální časové rozsahy alarmů pro mezní hodnotu alarmu 1 a 2 nebo nastavte, že nemá platit žádná mezní hodnota alarmu. Stanovení mezní hodnoty alarmu 1 a 2 provedete dvojitým kliknutím na časový údaj v tabulce nebo povytáhnutím požadovaného časového údaje pomocí myši. V časových intervalech, které jsou v tabulce ponechány prázdné, nebude spuštěn alarm.



Nebudou-li stanovena žádná časová rozmezí pro alarmy, budou mezní hodnoty alarmu aktivní 24 hodin denně. Budou-li stanovena časová rozmezí, budou mezní alarmy aktivní výhradně během označeného časového rozmezí.

- **Alarmy kanálu:** Alarm při vadném snímači.
- **Příjemce e-mailové zprávy:** Příjemci, kteří mají být upozorněni v případě, že je vydán alarm. Klikněte na zaškrťovací políčko před



příjemcem nebo zadejte jméno a e-mailovou adresu dalších příjemců a klikněte na ikonu **+ Přidat**.

- **Příjemce SMS:** Příjemci, kteří mají být upozorněni v případě, že je vydán alarm. Klikněte na zaškrťovací políčko před příjemcem nebo zadejte jméno a číslo mobilního telefonu dalších příjemců a klikněte na ikonu **+ Přidat**.
- **Uložit:** Klikněte na plochu tlačítka, pokud chcete uložit nastavení do paměti.
- **Vymazat:** Klikněte na plochu tlačítka, pokud chcete vymazat nastavení alarmu.

## 9.3 Systémová varování

### Vytvořit a zobrazit systémová varování

- Klikněte na plochu tlačítka **+Nové systémové varování**, pokud chcete vytvořit nové systémové varování.

Již existující systémová varování jsou zobrazována pod plochou tlačítka.

- Klikněte na název systémového varování, pokud je chcete zobrazit.

### Nakonfigurovat a upravovat zobrazené systémové varování

Následující nastavení je možné zvolit a upravit:

- **Název:** Označení systémového varování (Povinné pole).
- **Baterie je téměř prázdná:** Hlídání stavu baterie u wifi záznamníku.
- **Přerušovaný přívod proudu:** Hlídání externího elektrického napájení u wifi záznamníku.
- **Wifi záznamník se již nehlásí:** Hlídání přenosu dat u wifi záznamníku. Klikněte na ikonu **Aktivovat** a nastavte takt hlídání pomocí regulačního šoupátka.

#### Upozornění

Nastavený čas by měl být větší než komunikační interval wifi záznamníku.

- **Wifi záznamník:** Skupina měřicích míst / měřicí místo, které má být hlídáno. Klikněte na zaškrťovací políčko před skupinou místa měření / místem měření.
- **Příjemce e-mailové zprávy:** Příjemci, kteří mají být upozorněni v případě, že je vydán alarm. Klikněte na zaškrťovací políčko před příjemcem nebo zadejte jméno a e-mailovou adresu dalších příjemců a klikněte na ikonu **+ Přidat**.
  - **Příjemce SMS:** Příjemci, kteří mají být upozorněni v případě, že je vydán alarm. Klikněte na zaškrťovací políčko před příjemcem nebo zadejte jméno a číslo mobilního telefonu dalších příjemců a klikněte na ikonu **+ Přidat**.

- **Uložit:** Klikněte na plochu tlačítka, pokud chcete uložit nastavení do paměti.
- **Vymazat:** Klikněte na plochu tlačítka, pokud chcete vymazat systémové varování.

## 10 Konfigurace

### 10.1 Uživatel

Je možné vytvářet a spravovat uživatele.

#### Standardní uživatel

V systému jsou vytvořeni vždy dva uživatelé:

- Account Owner (jméno lze změnit), s uživatelskou rolí administrátor (rolí nelze změnit).
- Podpora Testo (jméno lze změnit), s uživatelskou rolí Testo-User-Support (rolí nelze změnit).

#### Vytvořit a upravovat nového uživatele

Je možné vytvořit a spravovat další uživatele s různými Role uživatelů (viz strana 37).

- Klikněte na plochu tlačítka **Vytvořit nového uživatele**, pokud chcete vytvořit nového uživatele.

Již existující uživatelé jsou zobrazeni na seznamu.

- Klikněte na jméno uživatele, chcete-li zobrazit nastavení.
- Klikněte na plochu tlačítka **Upravit**, pokud chcete změnit nastavení.

Následující nastavení je možné zvolit a upravit:

- **Název:** Označení uživatele.
- **Jméno:** Jméno uživatele (Povinné pole).
- **Druhé jméno:** Druhé jméno uživatele.
- **Příjmení:** Příjmení uživatele (Povinné pole).
- **Heslo a Zopakujte heslo:** Uživatelské heslo. Uživatelské heslo může uživatel později změnit.
- **Role uživatele:** Určuje oprávnění uživatele v systému.
- **E-mailová adresa & přihlášení:** E-mailová adresa uživatele. E-mailová adresa je současně přihlašovací jméno. E-mailová adresa se používá také pro systémové zprávy (alarmy, systémová varování).
- **Změnit e-mailovou adresu & přihlášení** (Pole je k dispozici pouze při upravování uživatelského účtu majitelem účtu): Prosím zadejte novou e-mailovou adresu. Při zadání nové e-mailové adresy se změní také přihlašovací jméno.



- **Číslo mobilního telefonu:** Telefonní číslo uživatele se používá pro systémové zprávy (alarmy a systémová varování).
- **Aktivní od:** Datum, od kterého je uživatel aktivní.
- **Aktivní do:** Datum, do kterého je uživatel aktivní.
- **Podrobnosti:** Textové pole pro zadání dalších uživatelských informací.
- **Uložit:** Klikněte na plochu tlačítka, pokud chcete uložit nastavení do paměti.

## 10.2 Role uživatelů

Je možné zobrazit popis dostupných rolí pro uživatele.

- Klikněte na nadpis role uživatele, pokud chcete zobrazit příslušný popis.
- V závislosti na přidělené roli disponují uživatelé příslušnými oprávněními:

Oprávnění	Administrátor	Analytik	Auditor	Operátor
Zobrazení vytvořených uživatelů	x	x	x	x
Vytvořit, upravit a vymazat uživatele	x	-	-	-
Zobrazit ID účtu	x	-	-	x
Přihlásit wifi záznamník	x	-	-	x
Konfigurace a deaktivace wifi záznamníku	x	-	-	x
Vytvořit, upravit a vymazat oblasti	x	-	-	x
Zobrazit, vytvořit, upravit a vymazat nastavení alarmů a systémová varování	x	-	-	x
Číst a analyzovat naměřené hodnoty	x	x	x	x
Zobrazit podrobnosti o alarmech a systémových varováních (= Alarmy a systémová varování označit jako přečtená)	x	x	x	x
Vytvořit automatické zprávy	x	-	-	x

x = k dispozici, - = není k dispozici

## 10.3 ID účtu

ID účtu je jednoznačná adresa Vašeho uživatelského účtu na Testo-Cloud. Budete jej potřebovat při konfiguraci wifi záznamníků, aby byly Vaše údaje zasílány na správný uživatelský účet.



## 10.4 Skupiny měřících míst

Místa měření lze uspořádat do skupin měřících míst.

Přidělení měřícího místa ke skupině míst měření (např. místnost 1, místnost 2 ..) usnadňuje správu více míst měření.

Viz také Oblasti, strana 39.

### Vytvořit a upravit skupinu měřicích míst

- Klikněte na plochu tlačítka **Nová skupina měřicích míst**, pokud chcete vytvořit novou skupinu měřicích míst.  
Již existující skupiny měřicích míst jsou zobrazeny na seznamu.
- Klikněte na ikonu **Akce** a následně na **Upravit**, pokud chcete zobrazit nebo upravit nastavení.  
Následující nastavení je možné zvolit a upravit:
  - **Název:** Označení skupiny měřicích míst (povinné pole).
  - **Popis:** Popis skupiny měřicích míst.
  - **Oblast:** Oblast, které má být skupina měřicích míst přidělena.
  - **Měřicí místa:** Zobrazí se dostupná místa měření, která byla přidělena skupině měřicích míst. Klikněte na symbol , pokud chcete místo měření přidělit skupině. Klikněte na symbol , pokud chcete vymazat místo měření ze skupiny.
- **Uložit:** Klikněte na plochu tlačítka, pokud chcete uložit nastavení do paměti.
- **Vymazat:** Klikněte na ikonu, pokud chcete vymazat skupinu měřicích míst.

Dodavatel:  
Metroservis s.r.o.  
Kladenská 6  
Hostouň 27353



www.ohausvahy.cz info@metroservis.cz



### Vymazat skupinu měřících míst

- Klikněte na ikonu **Akce** a následně na **Vymazat**, pokud chcete vymazat skupinu měřících míst.

## 10.5 Oblasti

Skupiny měřících míst lze uspořádat do oblastí.

Viz také Skupiny měřících míst, strana 37.

### Vytvořit a upravit oblast

- Klikněte na ikonu **Nová oblast**, pokud chcete vytvořit novou oblast. Již existující oblasti jsou zobrazeny na seznamu.
- Klikněte na ikonu **Akce** a následně na **Upravit**, pokud chcete zobrazit nebo upravit nastavení.

Následující nastavení je možné zvolit a upravit:

- **Zobrazovaný název:** Označení oblasti (povinné pole).
- **Popis:** Popis oblasti.
- **Uložit:** Klikněte na plochu tlačítka, pokud chcete uložit nastavení do paměti.
- **Vymazat:** Klikněte na ikonu, pokud chcete oblast vymazat.

### Vymazat oblast

- Klikněte na ikonu **Akce** a následně na **Vymazat**, pokud chcete vymazat oblast.

## 10.6 Wifi záznamník

Zobrazí se krátké informace o všech přihlášených wifi záznamnících.

- Klikněte na ikonu **Podrobnosti**, pokud chcete zobrazit další informace.
- Klikněte na plochu tlačítka **Deaktivovat** resp. **Aktivovat**, pokud chcete deaktivovat resp. aktivovat wifi záznamník.

### Konfigurace wifi záznamníku

- Klikněte na ikonu **Konfigurovat**, pokud chcete změnit konfiguraci.

Následující nastavení je možné zvolit a upravit:

- **Název wifi záznamníku:** Označení wifi záznamníku (Povinné pole). Stav při expedici ze závodu: **Model\_sériové číslo**
- **Popis:** Popis wifi záznamníku.
- **Zvolit typ baterie:** Nastavení použitého typu baterie. Pro správné zobrazení kapacity baterie musíte zvolit správný typ baterie.
- **Displej:** Zapnout nebo vypnout displej wifi záznamníku.
- **Název měřícího místa:** Označení měřícího místa (Povinné pole).
- **Frekvence měření:** Časový interval, ve kterém se zjišťují měřené hodnoty. Interval měření nastavíte pomocí šoupátka.



- **Denní komunikační interval a noční komunikační interval:** Časový interval, ve kterém jsou měřené hodnoty přenášeny na Testo-Cloud. Zvolte čas spuštění denního komunikačního intervalu a nočního komunikačního intervalu. Komunikační interval nastavíte pomocí regulačního šoupátka.
- **Název kanálu:** Označení měřicího kanálu (Povinné pole). Stav při expedici ze závodu: **Model\_sériové\_číslo\_číslo\_kanálu**
- **Zvolit jednotku:** Jednotka, ve které jsou zobrazeny naměřené hodnoty.
- **Zvolit typ senzoru** (pouze u modelu T2, T3): Typ senzoru, který je použit u měřicího kanálu.
- **Uložit:** Klikněte na plochu tlačítka, pokud chcete uložit nastavení do paměti.
- **Deaktivovat** resp. **aktivovat:** Klikněte na ikonu, pokud chcete deaktivovat resp. aktivovat měřicí kanály resp. wifi záznamník.
- **Odstranit:** Klikněte na ikonu, pokud chcete wifi záznamník odhlásit ze systému.

## 10.7 Aktualizace firmwaru

Zobrazí se seznam dostupných aktualizací firmwaru pro wifi záznamníky. Aktualizace firmwaru lze nahrát na wifi záznamníky přes wifi spojení.

- Klikněte na plochu tlačítka **Aktivovat**, pokud chcete nainstalovat aktualizaci firmwaru.

## 11 Správa uživatelů

Správa uživatelů poskytuje informace a možnosti nastavení k uživatelskému účtu.

- Klikněte na symbol , pokud chcete otevřít **uživatelské menu**.

### 11.1 Uživatelská nastavení

Lze provádět specifická uživatelská nastavení.

- **Jazyk:** Zvolte jazyk obslužné plochy.
- **Časové pásmo:** Zvolte časové pásmo pro zobrazení data a času.
- **Uložit:** Klikněte na plochu tlačítka, pokud chcete uložit nastavení do paměti.

### 11.2 Informace o účtu

Zobrazí se informace o Vašem účtu Saveris 2.





## 11.3 Změnit heslo

Lze změnit uživatelské heslo.

**Nové heslo a Nové heslo (znovu):** Nové heslo zadejte do obou textových polí.

- **Uložit:** Klikněte na plochu tlačítka, pokud chcete uložit nastavení do paměti.



---

### Upozornění

Změna uživatelského jména (e-mailová adresa) není možná.

---

## 11.4 Odhlásit

Uživatel bude systémem odhlášen.

- **Odhlásit:** Klikněte na text, pokud se chcete odhlásit.

## 12 Panel příkazů

### 12.1 Otevřít průvodce rychlým startem

Průvodce rychlým startem Vám usnadní přihlašování wifi záznamníků.

- Klikněte na symbol  pro otevření **Průvodce rychlým startem**.

### 12.2 Otevřít online nápovědu

Online nápověda (tento dokument) Vám poskytne informace v případě dotazů ohledně částí produktu.

- Klikněte na symbol , pokud chcete otevřít **Online nápovědu**.

### 12.3 Otevřít systémové zprávy

Systémové zprávy obsahují důležitá sdělení o produktu.

- Klikněte na symbol , pokud chcete otevřít **systémové zprávy**. Počet nepřečtených systémových zpráv se zobrazuje nad symbolem.

Zobrazí se krátké informace o všech systémových zprávách. Nepřečtené systémové zprávy jsou vyznačeny **tučně**.

- Klikněte na nadpis systémové zprávy, pokud chcete zobrazit další informace.

Při zobrazení podrobných informací se systémová zpráva označí jako „přečtená“ a počítadlo zpráv se sníží o jednu položku.

## 13 Systémové informace a informace o stavu

### 13.1 Zobrazit stav systému

Zobrazí stav alarmu.



: Žádné alarmy nejsou aktivní



: Aktivní alarmy, zobrazí se počet nepřečtených alarmů

- Klikněte na symbol, pokud chcete otevřít **Seznam alarmů**.

## 14 Často kladené dotazy

### Je možné připojit wifi záznamník k PC pomocí libovolného USB kabelu?

Použijte nejlépe USB kabel, který byl dodán společně s wifi záznamníkem, aby mohl být zajištěn stabilní přenos dat. Delší USB kabely jsou vhodné pouze pro elektrické napájení.

### Je možné používat wifi záznamník také v sítích s kódováním WPA2 Enterprise?

Saveris 2 logger druhé generace\* lze používat také v sítích s následujícím kódováním WPA2 Enterprise.

EAP-TLS, EAP-TTLS-TLS, EAP-TTLS-MSCHAPv2, EAP-TTLS-PSK, EAP-PEAP0-TLS, EAP-PAP0-MSCHAPv2, EAP-PEAP0-PSK, EAP-PEAP1-TLS, EAP-PEAP1-MSCHAPv2, EAP-PEAP1-PSK

### Chcete-li připojit záznamník k síti WPA2 Enterprise, postupujte následujícím způsobem:

1. Otevřete soubor .PDF, který je uložený v záznamníku a vytvořte postupným navolením programovacích možností příslušný soubor .XML.
2. Zkopírujte Vaše specifické certifikáty WPA2 Enterprise a vygenerovaný soubor .XML přes USB pomocí Drag & Drop do paměti záznamníku.
3. U jména certifikátu dbejte prosím na správný zápis a správnou koncovku.

#### **ca.pem, client.pem, private.key**

Zkontrolujte, zda je certifikát ve formátu PEM nebo BASE64. Přitom otevřete certifikát v textovém editoru a zkontrolujte, zda je text „-----BEGIN CERTIFICATE-----“, čitelný. Pokud nejsou znaky čitelné, musí IT oddělení nebo uživatel certifikát exportovat pomocí BASE64 z Radius Serveru nebo transformovat pomocí openssl. V souboru se smí nacházet pouze jeden certifikát, žádné svazky.

4. Dbejte prosím na to, že se konfigurace wifi záznamníku zcela převezme až po odstranění zástrčky USB.

\* Číslo výrobku: 0572 2031, 0572 2032, 0572 2033, 0572 2034, 0572 2035



### **Konfigurační soubor XML není převzat wifim záznamníkem, co mohou dělat?**

V závislosti na operačním systému může dojít k potížím s převzetím dat, pokud došlo ke změně názvu konfiguračního souboru. Ponechte již nastavený název souboru.

### **WiFi spojení záznamníku s přístupovým bodem bylo přerušeno, co mohou dělat?**

- Stiskněte ovládací tlačítko na wifi záznamníku, čímž se ručně spustí hledání spojení přes WLAN.
- Změňte orientaci nebo polohu wifi záznamníku nebo přístupového bodu (wifi routeru).

### **Wifi záznamník zobrazuje chybový kód E03, E04, E05 nebo E09, co mohou dělat?**

Došlo k chybě na wifi záznamníku. Oprava chyby se provede automaticky pomocí firmwaru wifi záznamníku. Chybový kód by měl po několika vteřinách zmizet, nemusíte dělat nic.

### **Wifi záznamník zobrazuje chybový kód E12, co mohou dělat?**

V konfiguračním souboru **WifiConfig.xml** došlo k chybě. Vytvořte nový konfigurační soubor pomocí **Průvodce rychlým startem** a uložte jej do wifi záznamníku.

### **Wifi záznamník zobrazuje chybový kód E20, co mohou dělat?**

Má být provedena konfigurace spojení WPA2 Enterprise EAP, nebyl však nalezen certifikát CA. Certifikát CA je nezbytně nutný.

Uložte certifikát CA ve formátu PEM pod názvem „ca.pem“ společně se souborem XML resp. jej uložte na server do Webconfig.

### **Wifi záznamník zobrazuje chybový kód E21, co mohou dělat?**

Formát certifikátu ca.pem je nesprávný. Zkontrolujte, zda je certifikát ca.pem ve formátu PEM nebo BASE64. Přitom otevřete certifikát v textovém editoru a zkontrolujte, zda je text „-----BEGIN CERTIFICATE-----“, čitelný. Pokud nejsou znaky čitelné, musí IT oddělení nebo uživatel certifikát exportovat pomocí BASE64 z Radius Serveru nebo transformovat pomocí openssl. V souboru se smí nacházet pouze jeden certifikát, žádné svazky.

### **Wifi záznamník zobrazuje chybový kód E22, co mohou dělat?**

Má být provedena konfigurace spojení WPA2 Enterprise EAP-TLS, nebyl však nalezen User certifikát. Uložte User certifikát ve formátu PEM pod názvem „client.pem“ společně se souborem XML resp. jej uložte na server do Webconfig.

### **Wifi záznamník zobrazuje chybový kód E23, co mohou dělat?**

Formát uživatelského certifikátu client.pem je nesprávný. Zkontrolujte, zda je uživatelský certifikát client.pem ve formátu PEM nebo BASE64. Přitom otevřete certifikát v textovém editoru a zkontrolujte, zda je text „-----BEGIN CERTIFICATE-----“, čitelný. Pokud nejsou znaky čitelné, musí IT oddělení nebo uživatel certifikát exportovat pomocí BASE64 z Radius Serveru nebo

transformovat pomocí openssl. V souboru se smí nacházet pouze jeden certifikát, žádné svazky.



#### **Saveris2 Logger starší generace před 2016 (viz typový štítek):**

Běžná příčina této chyby je příliš nízké napětí baterie. Do wifi záznamníku vložte nové baterie.

Pokud se tímto odstranění chyby nezdaří: Resetujte wifi záznamník na výrobní nastavení. To provedete stisknutím ovládacího tlačítka na > 20 s, až dojde ke zhasnutí displeje.

#### **Wifi záznamník zobrazuje chybový kód E24, co mohou dělat?**

Má být provedena konfigurace spojení WPA2 Enterprise EAP-TLS, nebyl však nalezen privat key. Uložte privat key ve formátu PEM pod názvem „private.key“ společně se souborem XML resp. jej uložte na server do Webconfig.

#### **Wifi záznamník zobrazuje chybový kód E25, co mohou dělat?**

Formát certifikátu private.key je nesprávný. Zkontrolujte, zda je private.key ve formátu PEM nebo BASE64. Přitom otevřete certifikát v textovém editoru a zkontrolujte, zda je text „-----BEGIN CERTIFICATE-----“, čitelný. Pokud nejsou znaky čitelné, musí IT oddělení nebo uživatel certifikát exportovat pomocí BASE64 z Radius Serveru nebo transformovat pomocí openssl. V souboru se smí nacházet pouze jeden certifikát, žádné svazky.

#### **Wifi záznamník zobrazuje chybový kód E26, co mohou dělat?**

Pro tuto chybu existují 3 různé příčiny:

- 1 Přístupový bod (wifi router) je mimo dosah nebo je vypnutý. Zkontrolujte, zda je přístupový bod dostupný. V případě potřeby změňte umístění wifi záznamníku.
- 2 Název sítě (SSID) uložený v wifi záznamníku je nesprávný. Zkontrolujte název wifi sítě. Pomocí **Průvodce rychlým startem** vytvořte nový konfigurační soubor se správným názvem sítě a uložte jej do wifi záznamníku.
- 3 Přístupový bod nevyužívá ani jeden z následujících způsobů kódování wifi sítě: WEP, WPA (TKIP), WPA2 (AES, CCMP). Nakonfigurujte přístupový bod tak, aby byl použit jeden z uvedených způsobů kódování.

#### **Wifi záznamník zobrazuje chybový kód E32, co mohou dělat?**

Wifi záznamníku nebyla přidělena IP adresa. Pro tuto chybu existují 2 různé příčiny:

- 1 Heslo sítě je nesprávné. Zkontrolujte heslo sítě wifi. Pomocí **Průvodce rychlým startem** vytvořte nový konfigurační soubor se správným heslem sítě a uložte jej do wifi záznamníku.
- 2 Přístupový bod (wifi router) má nastaven MAC filtr nebo nedovoluje integraci nových přístrojů. Zkontrolujte nastavení přístupového bodu.

#### **Wifi záznamník zobrazuje chybový kód E35, co mohou dělat?**



Wifi záznamník neobdržel na testovací ping odpověď z přístupového bodu (wifi router). Přesvědčte se, že je v konfiguraci přístupového bodu povolen Ping na Gateway.

### **Wifi záznamník zobrazuje chybový kód E36, co mohou dělat?**

Nepodařilo přečíst DNX:

- 1 Přístupový bod (wifi router) není připojen k internetu. Zkontrolujte připojení přístupového bodu k internetu.  
nebo
- 2 Routing v rámci infrastruktury sítě nefunguje. Zkontrolujte, zda není na přístupovém bodě přihlášeno příliš mnoho koncových přístrojů.

### **Wifi záznamník zobrazuje chybový kód E41, co mohou dělat?**

Wifi záznamník nemůže načít aktuální čas z časového serveru (pool.ntp.org).

- 1 Přístupový bod (wifi router) není připojen k internetu. Zkontrolujte připojení přístupového bodu k internetu.
- 2 NTP Port (123/UDP) na přístupovém bodu (wifi router) není otevřený. Zkontrolujte, zda je otevřený NTP Port (123/UDP).

### **Wifi záznamník zobrazuje chybový kód E51, co mohou dělat?**

Nebylo možné vytvořit spojení mezi wifi záznamníkem a Testo-Cloud.

- 1 Pokud byl wifi záznamník již spojen s Testo-Cloud a toto spojení náhle není aktivní: Server Testo-Cloud momentálně není dostupný. Servery jsou monitorovány a měly by být během několika vteřin opět přístupné.
- 2 Pokud nebyl wifi záznamník ještě spojen s Testo-Cloud: TCP Porty (1883 nebo 8883) přístupového bodu (wifi router) nejsou otevřené. Zkontrolujte, zda jsou TCP Porty (1883 nebo 8883) otevřeny pro oba směry.

### **Wifi záznamník zobrazuje chybový kód E52, co mohou dělat?**

Záznamník nebylo možné registrovat na Cloudu, protože je již registrován na jiném účtu. Záznamník prosím nejprve odhlaste z dosavadního účtu.

### **Wifi záznamník zobrazuje chybový kód E63, co mohou dělat?**

Wifi záznamník nemohl odeslat data na Testo-Cloud.

- 1 Během odesílání došlo k přerušení připojení k internetu. Zkontrolujte, zda je spojení wifi záznamníku s přístupovým bodem (wifi router) stabilní. Zkontrolujte připojení přístupového bodu k internetu. K přenosu dat dojde během následujícího komunikačního intervalu. Alternativně: Spusťte přenos dat manuálně stisknutím ovládacího tlačítka na wifi záznamníku.
- 2 Servery Testo-Cloud nemohly zpracovat požadavek na uložení dat. Servery jsou monitorovány a měly by být během několika vteřin opět přístupné.

### **Wifi záznamník zobrazuje chybový kód E75, co mohou dělat?**

Aktualizace firmwaru u wifi záznamníku se nezdařila.



Při odesílání došlo k přerušení připojení k internetu nebo byla data z jiného důvodu wifi záznamníkem přijata v poškozeném stavu. Zkontrolujte, zda je spojení wifi záznamníku s přístupovým bodem (wifi router) stabilní. Zkontrolujte připojení přístupového bodu k internetu. K přenosu dat dojde během následujícího komunikačního intervalu. Alternativně: Spusťte přenos dat manuálně stisknutím ovládacího tlačítka na wifi záznamníku.

#### **Wifi záznamník zobrazuje hlášení Err AccountID, co mohou dělat?**

AccountID v konfiguračním souboru není platné.

Vytvořte nový konfigurační soubor pomocí **Průvodce rychlým startem** a uložte jej ve wifi záznamníku.

#### **Wifi záznamník zobrazuje hlášení no AccountID, co mohou dělat?**

V konfiguračním souboru není uloženo žádné ID účtu.

Vytvořte nový konfigurační soubor pomocí **Průvodce rychlým startem** a uložte jej ve wifi záznamníku.

#### **Wifi záznamník zobrazuje hlášení no License, co mohou dělat?**

Není možné přihlásit wifi záznamník, protože došlo k překročení počtu přihlášených záznamníků nebo vypršela Vaše licence pro testo Saveris 2.

Odhlašte jiný wifi záznamník, rozšířte Vaší licenci pro testo Saveris 2 resp. licenci pro testo Saveris 2 prodlužte.

#### **Wifi záznamník zobrazuje hlášení not Active, co mohou dělat?**

Wifi záznamník byl deaktivován. Proto nedochází k ukládání ani odesílání naměřených dat na Testo-Cloud.

Aktivujte wifi záznamník (pod **Konfigurace** --> **Wifi záznamník**), pokud si přejete obnovit ukládání a odesílání naměřených dat.

Dodavatel:  
Metroservis s.r.o.  
Kladenská 6  
Hostouň 27353



[www.ohausvahy.cz](http://www.ohausvahy.cz)   [info@metroservis.cz](mailto:info@metroservis.cz)

Dodavatel:  
Metroservis s.r.o.  
Kladenská 6  
Hostouň 27353



[www.ohausvahy.cz](http://www.ohausvahy.cz)

[info@metroservis.cz](mailto:info@metroservis.cz)



[www.ohausvahy.cz](http://www.ohausvahy.cz)  
[info@metroservis.cz](mailto:info@metroservis.cz)